

アルミ支柱・骨組み補助パーツ

アルミ支柱

■ブロンズ・角

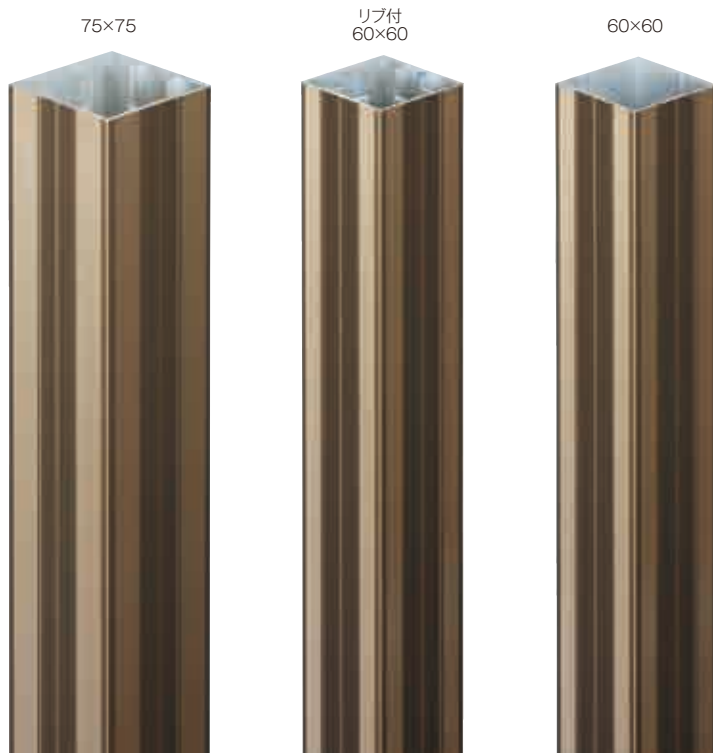

品番	規格(㎜/m)	タイプ	価格/本★
AA-775	75×75×L5000※		¥31,400
AA-773	75×75×L3000		¥18,900
AA-772	75×75×L2500		¥15,700
AR-665	60×60×L5000※	リップ付	¥28,000
AR-663	60×60×L3000	リップ付	¥16,800
AR-662	60×60×L2500	リップ付	¥14,000
AR-662S	60×60×L2100	リップ付	¥11,800
AA-665	60×60×L5000※		¥22,000
AA-663	60×60×L3000		¥13,200
AA-662	60×60×L2500		¥11,000
AA-662S	60×60×L2100		¥9,300
AA-465	40×60×L5000※		¥18,400
AA-463	40×60×L3000		¥11,000
AA-462	40×60×L2500		¥9,200
AA-555	50×50×L5000※		¥19,000
AA-552	50×50×L2500		¥9,500
AA-445	40×40×L5000※		¥13,000
AA-442	40×40×L2500		¥6,500

※L3000mm以上の長尺物については通常より納期がかかったり地域によっては配送できない場合があります。

※全長4001mm以上の商品は、通常の路線便での出荷はできません。一度お問い合わせ下さい。

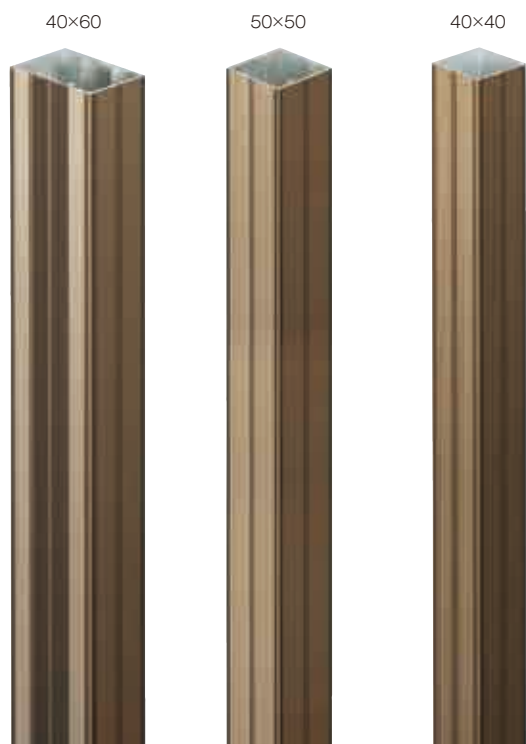

■ブロンズ・丸



品番	規格(m/m)	タイプ	価格/本★
AA-805	φ80×L5000※		¥21,000
AA-803	φ80×L3000		¥12,600
AA-802	φ80×L2500		¥10,500
AA-802S	φ80×L2100		¥8,800
AR-755	φ75×L5000※	リップ付	¥28,000
AR-753	φ75×L3000	リップ付	¥16,800
AR-752	φ75×L2500	リップ付	¥14,000
AR-752S	φ75×L2100	リップ付	¥11,800
AR-605	φ60×L5000※	リップ付	¥18,800
AR-603	φ60×L3000	リップ付	¥11,200
AR-602	φ60×L2500	リップ付	¥9,400
AR-602S	φ60×L2100	リップ付	¥7,900

※L3000mm以上の長尺物については通常より納期がかかったり地域によっては配送できない場合があります。

※全長4001mm以上の商品は、通常の路線便での出荷はできません。一度お問い合わせください。

■イエロー



イエロー・角

品番	規格(m/m)	タイプ	価格/本★
AA-665Y	60×60×L5000※		¥30,000
AA-662Y	60×60×L2500		¥15,000

イエロー・丸

品番	規格(m/m)	タイプ	価格/本★
AA-805Y	φ80×L5000※		¥31,800
AA-802Y	φ80×L2500		¥15,900
AR-605Y	φ60×L5000※	リップ付	¥28,800
AR-602Y	φ60×L2500	リップ付	¥14,400

※L3000mm以上の長尺物については通常より納期がかかったり地域によっては配送できない場合があります。

※全長4001mm以上の商品は、通常の路線便での出荷はできません。一度お問い合わせください。

■ヤクスギ



ヤクスギ・角

品番	規格(㎡/m)	タイプ	価格/本★
AAY-775	75×75×L5000※		¥45,000
AAY-773	75×75×L3000		¥27,000
AAY-772	75×75×L2500		¥22,500
ARY-665	60×60×L5000※	リップ付	¥40,000
ARY-663	60×60×L3000	リップ付	¥24,000
ARY-662	60×60×L2500	リップ付	¥20,000
ARY-662S	60×60×L2100	リップ付	¥16,800
AAY-665	60×60×L5000※		¥31,600
AAY-663	60×60×L3000		¥18,900
AAY-662	60×60×L2500		¥15,800
AAY-662S	60×60×L2100		¥13,200

ヤクスギ・丸

品番	規格(㎡/m)	タイプ	価格/本★
AAY-805	φ80×L5000※		¥35,000
AAY-803	φ80×L3000		¥21,000
AAY-802	φ80×L2500		¥17,500
AAY-802S	φ80×L2100		¥14,700
ARY-605	φ60×L5000※	リップ付	¥31,600
ARY-603	φ60×L3000	リップ付	¥18,900
ARY-602	φ60×L2500	リップ付	¥15,800
ARY-602S	φ60×L2100	リップ付	¥13,200

※L3000mm以上の長尺物については通常より納期がかかったり地域によっては配送できない場合があります。

※全長4001mm以上の商品は、通常の路線便での出荷はできません。一度お問い合わせください。

■古墨



古墨・角

品番	規格(㎡/m)	タイプ	価格/本★
AAD-775	75×75×L5000※		¥45,000
AAD-773	75×75×L3000		¥27,000
AAD-772	75×75×L2500		¥22,500
ARD-665	60×60×L5000※	リップ付	¥40,000
ARD-663	60×60×L3000	リップ付	¥24,000
ARD-662	60×60×L2500	リップ付	¥20,000
ARD-662S	60×60×L2100	リップ付	¥16,800
AAD-665	60×60×L5000※		¥31,600
AAD-663	60×60×L3000		¥18,900
AAD-662	60×60×L2500		¥15,800
AAD-662S	60×60×L2100		¥13,200

古墨・丸

品番	規格(㎡/m)	タイプ	価格/本★
AAD-805	φ80×L5000※		¥35,000
AAD-803	φ80×L3000		¥21,000
AAD-802	φ80×L2500		¥17,500
AAD-802S	φ80×L2100		¥14,700
ARD-605	φ60×L5000※	リップ付	¥31,600
ARD-603	φ60×L3000	リップ付	¥18,900
ARD-602	φ60×L2500	リップ付	¥15,800
ARD-602S	φ60×L2100	リップ付	¥13,200

※L3000mm以上の長尺物については通常より納期がかかったり地域によっては配送できない場合があります。

※全長4001mm以上の商品は、通常の路線便での出荷はできません。一度お問い合わせください。

アルミチャンネル

φ22用



φ22用・丸柱用



8mm Hフレーム



φ20用



φ26用



φ30用



φ38用



φ22用
(イエロー)



φ22用・丸柱用
(イエロー)



アルミチャンネル(φ22用・ブロンズ)

品番	規格 (M/m)	タイプ	価格/本★
AC-223	27.8×24×L3700	角柱用	¥4,800
AC-221	27.8×24×L1800	角柱用	¥2,400
AC-723	27.8×24×L3700	φ75~φ80柱用	¥4,800
AC-721	27.8×24×L1800	φ75~φ80柱用	¥2,400
AC-623	27.8×24×L3700	φ60柱用	¥4,800
AC-621	27.8×24×L1800	φ60柱用	¥2,400

※L3000mm以上の長尺物については通常より納期がかかったり地域によっては配送できない場合があります。

アルミHフレーム(φ22用・ブロンズ)

品番	規格 (M/m)	タイプ	価格/本★
AC-463	27.8×44 (25)×L3700	—	¥6,800
AC-461	27.8×44 (25)×L1800	—	¥3,400

※L3000mm以上の長尺物については通常より納期がかかったり地域によっては配送できない場合があります。

アルミチャンネル(φ20用・ブロンズ)

品番	規格 (M/m)	タイプ	価格/本★
AC-203	25×24×L3700	角柱用	¥4,400
AC-201	25×24×L1800	角柱用	¥2,200

※L3000mm以上の長尺物については通常より納期がかかったり地域によっては配送できない場合があります。

アルミチャンネル(φ26用・ブロンズ)

品番	規格 (M/m)	タイプ	価格/本★
AC-263	32×24×L3700	角柱用	¥5,000
AC-261	32×24×L1800	角柱用	¥2,500
AC-963	32×24×L3700	φ80~φ90柱用	¥5,000
AC-961	32×24×L1800	φ80~φ90柱用	¥2,500

※L3000mm以上の長尺物については通常より納期がかかったり地域によっては配送できない場合があります。

アルミチャンネル(φ30用・ブロンズ)

品番	規格 (M/m)	タイプ	価格/本★
AC-303	34.5×27×L3700	角柱用	¥5,800
AC-301	34.5×27×L1800	角柱用	¥2,900
AC-933	34.5×27×L3700	φ80~φ90柱用	¥5,800
AC-931	34.5×27×L1800	φ80~φ90柱用	¥2,900

※L3000mm以上の長尺物については通常より納期がかかったり地域によっては配送できない場合があります。

アルミチャンネル(φ38用・ブロンズ)

品番	規格 (M/m)	タイプ	価格/本★
AC-383	43×30×L3700	角柱用	¥6,600
AC-381	43×30×L1800	角柱用	¥3,300

※L3000mm以上の長尺物については通常より納期がかかったり地域によっては配送できない場合があります。

アルミチャンネル(φ22用・イエロー)

品番	規格 (M/m)	タイプ	価格/本★
AC-223Y	27.8×24×L3700	角柱用	¥9,600
AC-221Y	27.8×24×L1800	角柱用	¥4,800
AC-723Y	27.8×24×L3700	φ75~φ80柱用	¥9,600
AC-721Y	27.8×24×L1800	φ75~φ80柱用	¥4,800

※L3000mm以上の長尺物については通常より納期がかかったり地域によっては配送できない場合があります。

アルミ胴縁

φ22用アルミ胴縁

φ22用 (ブロンズ)



φ22用・大 (ブロンズ)



φ22用 (イエロー)



φ22用・大 (イエロー)



φ22用 (ヤクスギ)



φ22用・大 (ヤクスギ)



φ22用 (古墨)



φ22用・大 (古墨)



ブロンズ

品番	規格 (mm)	タイプ	価格/本★
AD-224	23.5×35×L4000	φ22用	¥7,000
AD-223	23.5×35×L3700	φ22用	¥6,600
AD-221	23.5×35×L1800	φ22用	¥3,300
AD-224L	23.5×50×L4000	φ22用・大	¥9,500
AD-223L	23.5×50×L3700	φ22用・大	¥8,800
AD-221L	23.5×50×L1800	φ22用・大	¥4,400

※L3000mm以上の長尺物については通常より納期がかかったり地域によっては配送できない場合があります。

イエロー

品番	規格 (mm)	タイプ	価格/本★
AD-224Y	23.5×35×L4000	φ22用	¥12,000
AD-224LY	23.5×50×L4000	φ22用・大	¥13,600

※L3000mm以上の長尺物については通常より納期がかかったり地域によっては配送できない場合があります。

ヤクスギ

品番	規格 (mm)	タイプ	価格/本★
ADY-224	23.5×35×L4000	φ22用	¥15,000
ADY-224L	23.5×50×L4000	φ22用・大	¥18,600

※L3000mm以上の長尺物については通常より納期がかかったり地域によっては配送できない場合があります。

古墨

品番	規格 (mm)	タイプ	価格/本★
ADD-224	23.5×35×L4000	φ22用	¥15,000
ADD-224L	23.5×50×L4000	φ22用・大	¥18,600

※L3000mm以上の長尺物については通常より納期がかかったり地域によっては配送できない場合があります。

■30×60胴縁

30×60(ブロンズ)

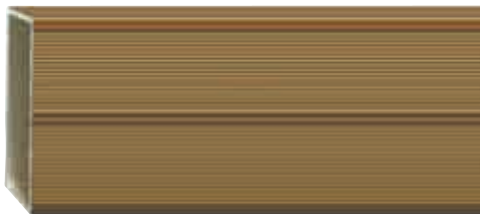

30×60(イエロー)



30×60(ヤクスギ)



30×60(古墨)



ブロンズ

品番	規格 (M/m)	価格/本★
AD-365	30×60×L5000*	¥14,800
AD-363	30×60×L3700	¥11,000
AD-362	30×60×L2500	¥7,400

※L3000mm以上の長尺物については通常より納期がかかったり地域によっては配送できない場合があります。

※全長4001mm以上の商品は、通常の路線便での出荷はできません。一度お問い合わせ下さい。

イエロー

品番	規格 (M/m)	価格/本★
AD-363Y	30×60×L3700	¥19,200

※L3000mm以上の長尺物については通常より納期がかかったり地域によっては配送できない場合があります。

ヤクスギ

品番	規格 (M/m)	価格/本★
ADY-363	30×60×L3700	¥19,800

※L3000mm以上の長尺物については通常より納期がかかったり地域によっては配送できない場合があります。

古墨

品番	規格 (M/m)	価格/本★
ADD-363	30×60×L3700	¥19,800

※L3000mm以上の長尺物については通常より納期がかかったり地域によっては配送できない場合があります。

■受け胴縁

受け胴縁



アルミ受け胴縁(ブロンズ)

品番	規格 (M/m)	タイプ	価格/本★
AD-023	27.8×44×L3700	φ22用	¥8,800
AD-021	27.8×44×L1800	φ22用	¥4,400

※L3000mm以上の長尺物については通常より納期がかかったり地域によっては配送できない場合があります。

中間受け胴縁



アルミ中間受け胴縁(ブロンズ)

品番	規格 (M/m)	タイプ	価格/本★
AD-123	27.8×44×L3700	φ22用	¥8,800
AD-121	27.8×44×L1800	φ22用	¥4,400

※L3000mm以上の長尺物については通常より納期がかかったり地域によっては配送できない場合があります。

■ その他アルミ胴縁 (ブロンズ)

φ30用



φ26用



20×40



20×30



アルミ胴縁 (ブロンズ)

品番	規格 (M/m)	タイプ	価格/本★
AD-304	30×35×L4000	φ30用	¥8,200
AD-303	30×35×L3700	φ30用	¥7,500
AD-301	30×35×L1800	φ30用	¥3,750
AD-264	27.5×35×L4000	φ26用	¥7,600
AD-263	27.5×35×L3700	φ26用	¥7,000
AD-261	27.5×35×L1800	φ26用	¥3,500
AD-245	20×40×L5000*		¥7,300
AD-244	20×40×L4000		¥5,850
AD-242	20×40×L2500		¥3,650
AD-235	20×30×L5000*		¥6,900
AD-232	20×30×L2500		¥3,450

※L3000mm以上の長尺物については通常より納期がかかったり 地域によっては配送できない場合があります。

※全長4001mm以上の商品は、通常の路線便での出荷はできません。一度お問い合わせください。

■ アンゲル

アンゲル



アルミアンゲル (ブロンズ)

品番	規格 (M/m)	価格/本★
AC-254	25×50×L4000	¥7,800

※L3000mm以上の長尺物については通常より納期がかかったり地域によっては配送できない場合があります。

■ 押え竹用アルミ補強材 (φ50半割用)

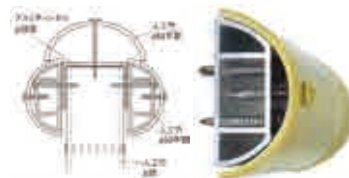

品番	規格 (M/m)	価格/本★
APH-0050	44×17×L3700	¥6,000

※L3000mm以上の長尺物については通常より納期がかかったり地域によっては配送できない場合があります。

■ アルミ補修塗料 (ブロンズ)

使用法

アルミ部材の補修スプレー。
カラーはブロンズです。



品番	規格	タイプ	価格/本★
AR-103	300ml	スプレー	¥4,800

アルミ専用キャップ

■アルミ柱用キャップ

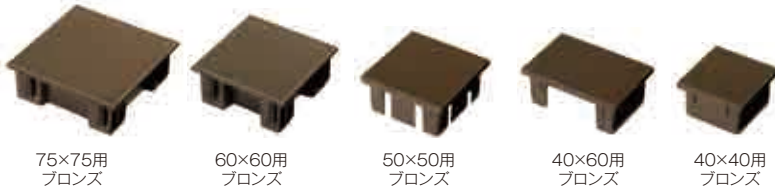

75×75用
ブロンズ

60×60用
ブロンズ

50×50用
ブロンズ

40×60用
ブロンズ

40×40用
ブロンズ



φ80用
ブロンズ

φ75用
ブロンズ

φ60用
ブロンズ



60×60用
イエロー

φ80用
イエロー

φ60用
イエロー



75×75用
ヤクスギ

60×60用
ヤクスギ

φ80用
ヤクスギ

φ60用
ヤクスギ

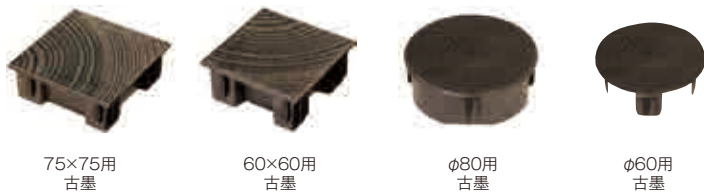

75×75用
古墨

60×60用
古墨

φ80用
古墨

φ60用
古墨

ブロンズ・角

AS系

品番	規格(㎡/m)	価格/個★	梱包
AAC-077	75×75用	¥600	50
AAC-066	60×60用	¥400	50
AAC-055	50×50用	¥400	50
AAC-046	40×60用	¥400	50
AAC-044	40×40用	¥400	50

ブロンズ・丸

AS系

品番	規格(㎡/m)	価格/個★	梱包
AAC-080	φ80用	¥600	50
AAC-075	φ75用	¥600	50
AAC-060	φ60用	¥400	50

イエロー

AS系

品番	規格(㎡/m)	価格/個★	梱包
AAC-066Y	60×60用	¥400	50
AAC-080Y	φ80用	¥600	50
AAC-060Y	φ60用	¥400	50

ヤクスギ

AS系

品番	規格(㎡/m)	価格/個★	梱包
AACY-077	75×75用	¥600	50
AACY-066	60×60用	¥400	50
AACY-080	φ80用	¥600	50
AACY-060	φ60用	¥400	50

古墨

AS系

品番	規格(㎡/m)	価格/個★	梱包
AACD-077	75×75用	¥600	50
AACD-066	60×60用	¥400	50
AACD-080	φ80用	¥600	50
AACD-060	φ60用	¥400	50

サイズ・カラーに多少の誤差がありますので、あらかじめご了承ください。
表示価格に消費税は含まれておりません。
表示されている価格は商品だけの価格です。施工費は含まれておりません。
キャップの形状は予告なしに変更する場合があります。

■アルミ胴縁用キャップ



23.5×35用
ブロンズ



23.5×50用
ブロンズ



27.5×35用
ブロンズ



30×35用
ブロンズ



30×60用
ブロンズ



23.5×35用
イエロー



23.5×50用
イエロー



30×60用
イエロー



23.5×35用
ヤクスギ・木目調



23.5×50用
木目調



30×60用
ヤクスギ・木目調



23.5×35用
古墨



23.5×50用
古墨



30×60用
古墨

ブロンズ

AS系

品番	規格(㎜/m)	タイプ	価格/個★	梱包
ADC-022	23.5×35用	φ22用	¥300	50
ADC-022L	23.5×50用	φ22用・大	¥350	50
ADC-026	27.5×35用	φ26用	¥350	50
ADC-030	30×35用	φ30用	¥350	50
ADC-036	30×60用		¥400	50

イエロー

AS系

品番	規格(㎜/m)	タイプ	価格/個★	梱包
ADC-022Y	23.5×35用	φ22用	¥300	50
ADC-022LY	23.5×50用	φ22用・大	¥350	50
ADC-036Y	30×60用		¥400	50

ヤクスギ

AS系

品番	規格(㎜/m)	タイプ	価格/個★	梱包
ADCY-022	23.5×35用	φ22用	¥300	50
ADCY-022L	23.5×50用	φ22用・大	¥350	50
ADCY-036	30×60用		¥400	50

古墨

AS系

品番	規格(㎜/m)	タイプ	価格/個★	梱包
ADCD-022	23.5×35用	φ22用	¥300	50
ADCD-022L	23.5×50用	φ22用・大	¥350	50
ADCD-036	30×60用		¥400	50

補助金具

■アルミソケット

使用法

アルミ支柱にアルミ胴縁等を取り付ける時に使用します。

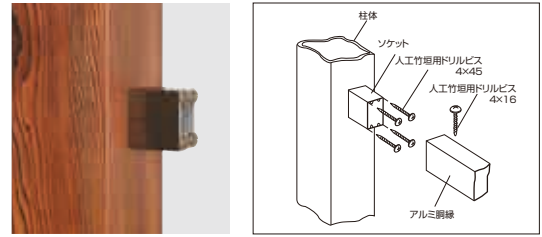

品番	規格 (mm)	タイプ	価格★
ADS-022	アルミ胴縁23.5×35用	L30	¥360/個
ADS-222	アルミ胴縁23.5×35用タイプII	—	¥725/セット 在庫限り
ADS-036	アルミ胴縁30×60・40×60用	L35	¥450/個
AAS-066	アルミ支柱60角・75角用	L35	¥500/個
AAS-366	アルミ支柱60角・75角用	L3700	¥16,000/本

※L3000mm以上の長尺物については通常より納期がかかったり地域によっては配送できない場合があります。

■アルミ胴縁用ジョイント

使用法

アルミ胴縁を連続して施工する場合の接続部材としてご使用ください。

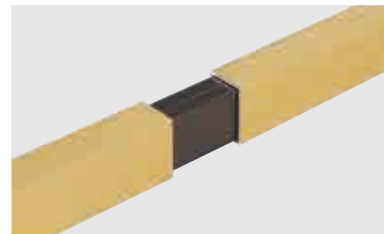
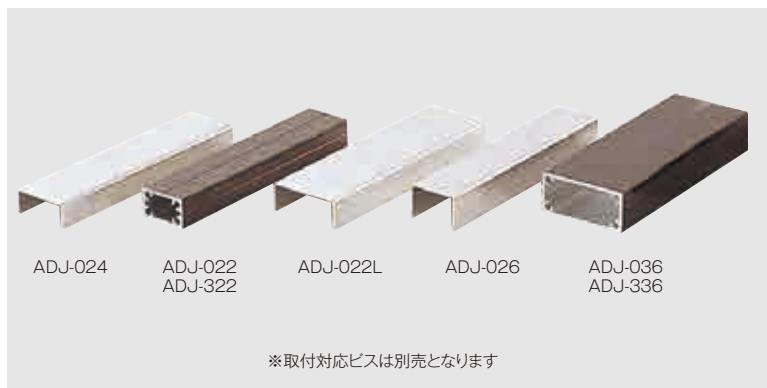

品番	規格 (mm)	タイプ	価格/本★
ADJ-020	アルミ胴縁20.8×35用	L150	¥550
ADJ-024	アルミ胴縁20×40用	L150	¥550
ADJ-022	アルミ胴縁23.5×35用	L150	¥400
ADJ-322	アルミ胴縁23.5×35用	L3700	¥6,900
ADJ-022L	アルミ胴縁23.5×50用	L150	¥650
ADJ-026	アルミ胴縁27.5×35用	L150	¥700
ADJ-036	アルミ胴縁30×60用	L150	¥750
ADJ-336	アルミ胴縁30×60用	L3700	¥10,250

※L3000mm以上の長尺物については通常より納期がかかったり地域によっては配送できない場合があります。

■アルミL型金具

使用法

アルミ支柱等に胴縁を取り付ける場合等にご利用ください。

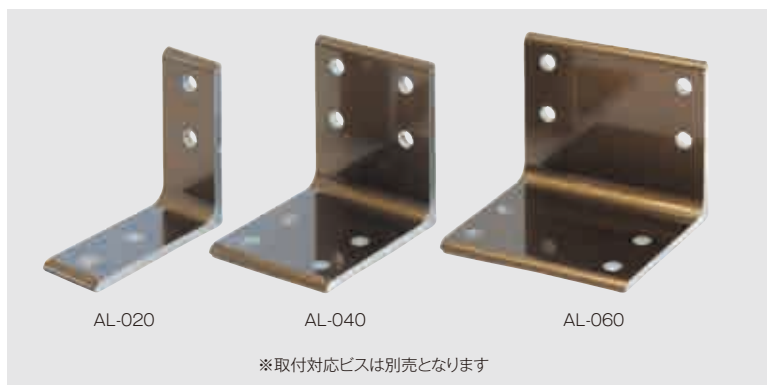

品番	規格 (mm)	タイプ	価格/個★
AL-020	50×50×20	小	¥380
AL-040	50×50×40	中	¥480
AL-060	50×50×60	大	¥580

C型ブラケット

使用法

アルミ支柱に胴縁等を取り付ける場合に使用します。

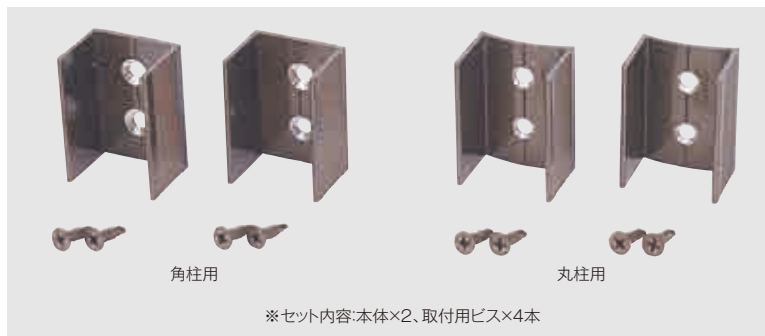

品番	規格(m/m)	タイプ	カラー	価格/セット★
ACB-026	受胴縁用×L44	角柱用	ブロンズ	¥900
ACB-926	受胴縁用×L44	丸柱用	ブロンズ	¥900
ACB-022	胴縁23.5×35用×L35	角柱用	ブロンズ	¥800
ACB-722	胴縁23.5×35用×L35	丸柱用	ブロンズ	¥800
ACB-022Y	胴縁23.5×35用×L35	角柱用	イエロー	¥1,000
ACB-722Y	胴縁23.5×35用×L35	丸柱用	イエロー	¥1,000

アルミ控柱セット(ブロンズ)



品番	規格(m/m)	タイプ	価格/セット★
AH-130	L3000	角柱用	¥15,500
AH-124	L2400	角柱用	¥14,100
AH-330	L3000	φ75~80丸柱用	¥16,200
AH-324	L2400	φ75~80丸柱用	¥14,800

※L3000mm以上の長尺物については通常より納期がかかったり地域によっては配送できない場合があります。

控柱ブラケット&控柱補助金具

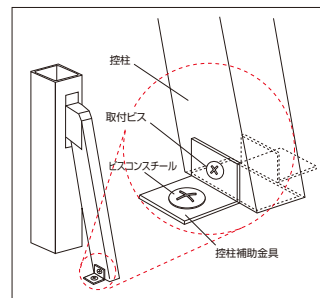

控柱ブラケット

品番	タイプ	価格/セット★
AH-911	角柱用	¥5,000
AH-931	φ75~80丸柱用	¥5,700

品番	—	価格/セット★
AHK-010	—	¥1,750

壁面固定金具(スチール製)

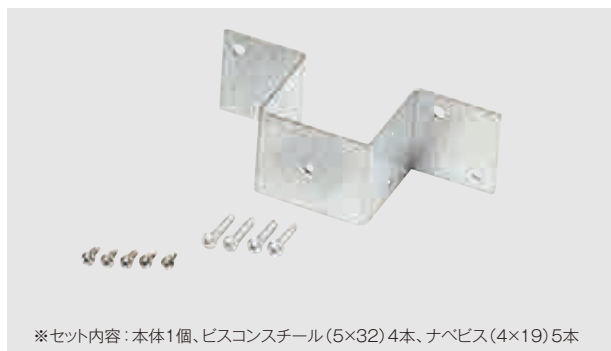

使用法

人工竹垣の支柱をブロック塀や壁面に固定する場合に使用します。

品番	タイプ	価格/セット★
AAK-080	φ80丸柱用	¥4,000
AAK-075	φ75丸柱・75角柱用	¥4,000
AAK-060	φ60丸柱・60角柱用	¥4,000

■リブ付柱用ベースプレート(ステンレス)

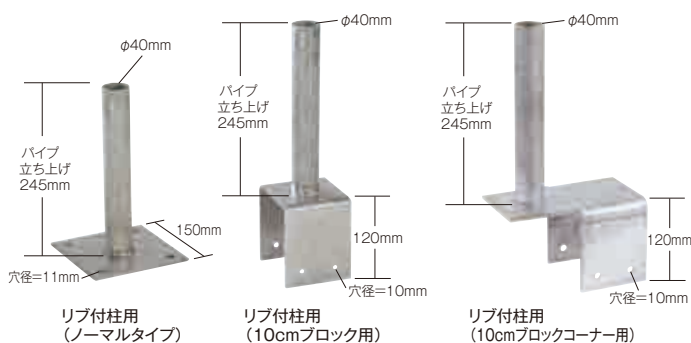

品番	タイプ		価格★
AZ-001	リブ付柱用	ノーマル	¥15,400
AZ-510	リブ付柱用	10cmブロック用・ステンレス六角ボルト2本付	¥17,200
AZ-512	リブ付柱用	12cmブロック用・ステンレス六角ボルト2本付	¥17,400
AZ-515	リブ付柱用	15cmブロック用・ステンレス六角ボルト2本付	¥18,400
AZ-610	リブ付柱用	10cmブロックコーナー用・ステンレス六角ボルト2本付	¥33,200
AZ-612	リブ付柱用	12cmブロックコーナー用・ステンレス六角ボルト2本付	¥34,200
AZ-615	リブ付柱用	15cmブロックコーナー用・ステンレス六角ボルト2本付	¥35,300

※風当たりの強い場所では、必ず控柱と併用してください。
※ノーマルタイプにはアンカーボルトはついておりません。

■ステンレス六角ボルト(ナット・ワッシャー付)

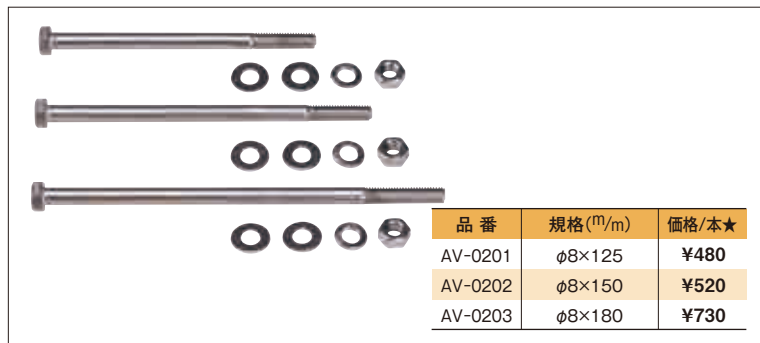

品番	規格(M/m)	価格/本★
AV-0201	φ8×125	¥480
AV-0202	φ8×150	¥520
AV-0203	φ8×180	¥730

■ステンレスアンカーボルト(ナット・ワッシャー付)



品番	規格(M/m)	価格/本★
AV-0101	φ6×60	¥470
AV-0102	φ8×70	¥610
AV-0103	φ10×60	¥700

■インナーパイプ

インナーパイプをリブ付アルミ支柱の中に入れることにより、柱強度を向上させます。ブロック塀の上に施行する時も便利です。

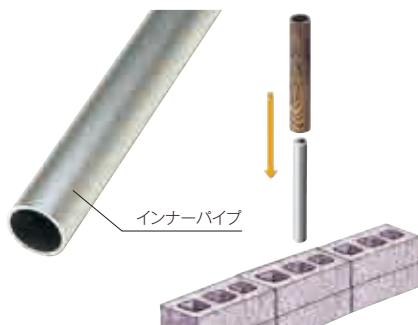

※インナーパイプをリブ付以外に使用するには、リブ付以外のアルミ支柱にインナーパイプを使用するには、インナーパイプ固定金具が必要です。

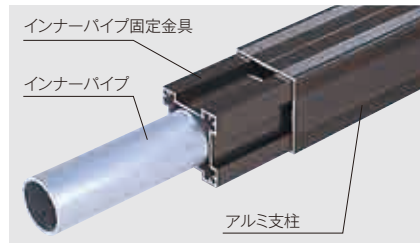

インナーパイプ(アルミ)

品番	規格(M/m)	価格/本★
AS-402	φ40×L2400(厚さ3mm)	¥6,600

■インナーパイプ固定金具

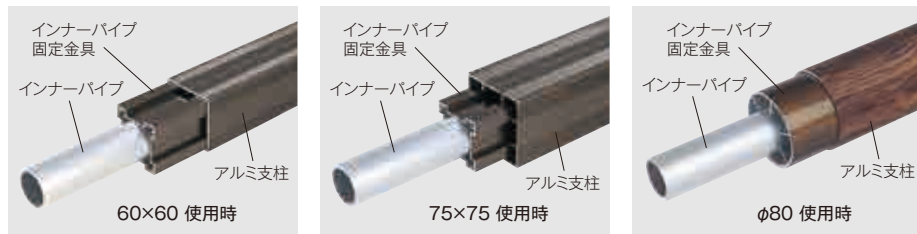

品番	規格(M/m)	タイプ	価格/個★	※取付ビス付 (4×35…4本)
ASK-066	L250	60×60/75×75兼用	¥1,700	
ASK-080	L250	φ80用	¥1,700	

※インナーパイプは別売となります。
※上記リブ付柱用ベースプレートとの組合せも可能です。

■ドリルビス



人工竹垣用ドリルビス (SUS410使用)

品番	規格 (mm)	カラー	タイプ	梱包内容	価格/箱★	単品コード	価格/本★
ABC-416B	4×16	ブロンズ	ナベ	100本×10袋	¥17,000	AB-416B	¥20
ABC-425B	4×25	ブラウン	ナベ	100本×5袋	¥11,000	AB-425B	¥25
ABC-435B	4×35	ブラウン	ナベ	50本×5袋	¥6,250	AB-435B	¥30
ABC-445B	4×45	ブラウン	ナベ	50本×5袋	¥7,250	AB-445B	¥35
ABC-450B	4×50	ブラウン	ナベ	50本×5袋	¥8,000	AB-450B	¥40
ABC-416	4×16	イエロー	ナベ	100本×10袋	¥17,000	AB-416	¥20
ABC-425	4×25	イエロー	ナベ	100本×5袋	¥11,000	AB-425	¥25
ABC-435	4×35	イエロー	ナベ	50本×5袋	¥6,250	AB-435	¥30
ABC-445	4×45	イエロー	ナベ	50本×5袋	¥7,250	AB-445	¥35
ABC-450	4×50	イエロー	ナベ	50本×5袋	¥8,000	AB-450	¥40
ABC-435G	4×35	グリーン	ナベ	50本×5袋	¥9,000	AB-435G	¥45

■スーパードリルビス

- 成分内のニッケル量が多く、耐食性に優れ、サビにくいビスです。

人工竹垣用スーパードリルビス (SUS305使用)

品番	規格 (mm)	カラー	タイプ	梱包内容	価格/箱★	単品コード	価格/本★
ABC-2416B	4×16	ブロンズ	サラ	100本×10袋	¥23,000	AB-2416B	¥26
ABC-1416B	4×16	ブロンズ	ナベ	100本×10袋	¥28,000	AB-1416B	¥35
ABC-1416	4×16	イエロー	ナベ	100本×10袋	¥28,000	AB-1416	¥35
ABC-1435	4×35	イエロー	ナベ	50本×5袋	¥9,000	AB-1435	¥45
ABC-1460	4×60	イエロー	ナベ	50本×5袋	¥12,000	AB-1460	¥60

■ターンナット



ターンナット

ターンナット用サラ小ネジ

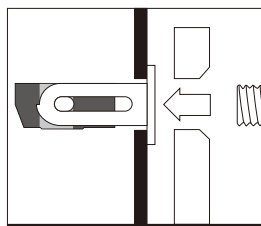

1. サラネジを軽く押す

ターンナットを下穴(φ9.2mm)に挿入した後、器材を当てがいサラネジを指で差し込みます。サラネジを軽く押すと、ナットが回転します。

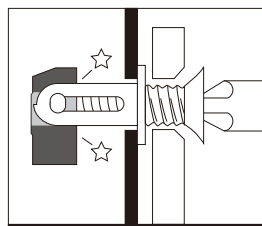

2. サラネジを一旦逆転→正転

手廻しドライバーでサラネジを押しながら1~2回逆転(左廻し)、そのまますぐに2~3回正転(右廻し)して、サラネジを軽くネジ込みます。

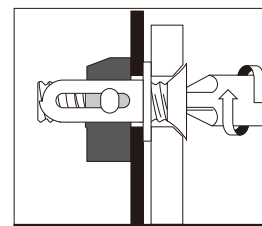

3. 続けて締めつけ、完了

そのまま続けて締めつけます。(大量にご使用の場合はここで、エアや充電式ドライバーなどに換えていただくのがおすすめです。)

ターンナット

品番	規格	価格/個★
AV-0501B	ネジ5mm径用(下穴φ9.2mm)	¥150
AV-0500B	ネジ6mm径用(下穴φ10.2mm)	¥160

ターンナット用サラ小ネジ

品番	規格 (mm)	価格/本★
AV-0502B	5×20 D=8	¥30
AV-0504B	6×20 D=12	¥40

■偏芯プラグ(ステンレス)

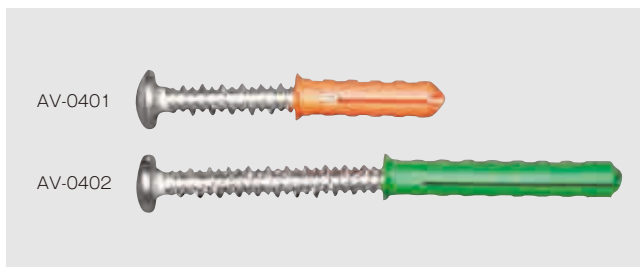

AV-0401

AV-0402

特徴 ネジ山が相手材にくい込み高い強度を発揮する。

樹脂部がネジのから回り、ゆるみを防ぐ。

- ドリル(φ6mm)で下穴を開けて下さい。
- 注意) コンクリートブロック用です。ALC版、石コウボード等の軟質材への使用はできません。

品番	規格 (mm)	価格/本★
AV-0401	6×30 (頭径9.5)・プラグ6×25	¥70
AV-0402	6×45 (頭径9.5)・プラグ6×40	¥90

※トラス頭。

1. ドリルで下穴を開ける。非中途部ではネジ長+10mmの深さにあけます。★中空部材への穴あけにはダンパドリルが最適です。

2. 取付け物を当てて偏芯プラグを樹脂部が埋まるまで押し込みます。

3. ドリルでねじつけます。