

アルミ支柱・骨組み補助パーツ

アルミ支柱

■ブロンズ角



| 品番 | 規格(㎜/m) | タイプ | 価格/本★ | 梱包 |
|---------|--------------|-----|---------|----|
| AA-775 | 75×75×L5000* | | ¥26,000 | 3 |
| AA-773 | 75×75×L3000 | | ¥15,600 | 4 |
| AA-772 | 75×75×L2500 | | ¥13,000 | 6 |
| AR-665 | 60×60×L5000* | リブ付 | ¥23,000 | 4 |
| AR-663 | 60×60×L3000 | リブ付 | ¥13,800 | 6 |
| AR-662 | 60×60×L2500 | リブ付 | ¥11,500 | 8 |
| AR-662S | 60×60×L2100 | リブ付 | ¥9,700 | 8 |
| AA-665 | 60×60×L5000* | | ¥18,300 | 4 |
| AA-663 | 60×60×L3000 | | ¥11,000 | 6 |
| AA-662 | 60×60×L2500 | | ¥9,150 | 8 |
| AA-662S | 60×60×L2100 | | ¥7,700 | 8 |
| AA-465 | 40×60×L5000* | | ¥15,500 | 5 |
| AA-463 | 40×60×L3000 | | ¥9,300 | 6 |
| AA-462 | 40×60×L2500 | | ¥7,750 | 10 |
| AA-555 | 50×50×L5000* | | ¥16,600 | 4 |
| AA-552 | 50×50×L2500 | | ¥8,300 | 8 |
| AA-445 | 40×40×L5000* | | ¥11,500 | 6 |
| AA-442 | 40×40×L2500 | | ¥5,750 | 10 |

※L3000mm以上の長尺物については通常より納期がかかったり地域によっては配送できない場合があります。

※全長4001mm以上の商品は、通常の路線便での出荷はできません。一度お問い合わせ下さい。

■ブロンズ・丸



| 品番 | 規格(㎡/m) | タイプ | 価格/本★ | 梱包 |
|-------------|------------|-----|---------|----|
| AA-805 | φ80×L5000* | | ¥18,400 | 3 |
| AA-803 | φ80×L3000 | | ¥11,000 | 4 |
| AA-802 | φ80×L2500 | | ¥9,200 | 6 |
| AA-802S | φ80×L2100 | | ¥7,800 | 8 |
| AR-755 | φ75×L5000* | リブ付 | ¥24,600 | 3 |
| AR-753 | φ75×L3000 | リブ付 | ¥14,700 | 4 |
| AR-752 | φ75×L2500 | リブ付 | ¥12,300 | 6 |
| 在庫限り AA-755 | φ75×L5000 | | ¥17,000 | 3 |
| 在庫限り AA-753 | φ75×L3000 | | ¥10,200 | 4 |
| 在庫限り AA-752 | φ75×L2500 | | ¥8,500 | 6 |
| AR-752S | φ75×L2100 | リブ付 | ¥10,400 | 8 |
| AR-605 | φ60×L5000* | リブ付 | ¥16,400 | 4 |
| AR-603 | φ60×L3000 | リブ付 | ¥9,800 | 5 |
| AR-602 | φ60×L2500 | リブ付 | ¥8,200 | 6 |
| AR-602S | φ60×L2100 | リブ付 | ¥6,900 | 8 |

※L3000mm以上の長尺物については通常より納期がかかったり地域によっては配送できない場合があります。
※全長4001mm以上の商品は、通常の路線便での出荷はできません。一度お問い合わせ下さい。

■ヤクスギ



ヤクスギ・角

| 品番 | 規格(㎡/m) | タイプ | 価格/本★ | 梱包 |
|----------|--------------|-----|---------|----|
| AA-775 | 75×75×L5000* | | ¥36,000 | 3 |
| AA-773 | 75×75×L3000 | | ¥23,800 | 4 |
| AA-772 | 75×75×L2500 | | ¥18,000 | 6 |
| ARY-665 | 60×60×L5000* | リブ付 | ¥33,000 | 4 |
| ARY-663 | 60×60×L3000 | リブ付 | ¥19,800 | 6 |
| ARY-662 | 60×60×L2500 | リブ付 | ¥16,500 | 8 |
| ARY-662S | 60×60×L2100 | リブ付 | ¥13,900 | 8 |
| AA-665 | 60×60×L5000* | | ¥27,600 | 4 |
| AA-663 | 60×60×L3000 | | ¥16,600 | 6 |
| AA-662 | 60×60×L2500 | | ¥13,800 | 8 |
| AA-662S | 60×60×L2100 | | ¥11,600 | 8 |

ヤクスギ・丸

| 品番 | 規格(㎡/m) | タイプ | 価格/本★ | 梱包 |
|---------|------------|-----|---------|----|
| AA-805 | φ80×L5000* | | ¥30,400 | 3 |
| AA-803 | φ80×L3000 | | ¥18,300 | 4 |
| AA-802 | φ80×L2500 | | ¥15,200 | 6 |
| AA-802S | φ80×L2100 | | ¥12,800 | 8 |
| AR-605 | φ60×L5000* | リブ付 | ¥27,600 | 4 |
| AR-603 | φ60×L3000 | リブ付 | ¥16,600 | 5 |
| AR-602 | φ60×L2500 | リブ付 | ¥13,800 | 6 |
| AR-602S | φ60×L2100 | リブ付 | ¥11,600 | 8 |

※L3000mm以上の長尺物については通常より納期がかかったり地域によっては配送できない場合があります。
※全長4001mm以上の商品は、通常の路線便での出荷はできません。一度お問い合わせ下さい。

■イエロー

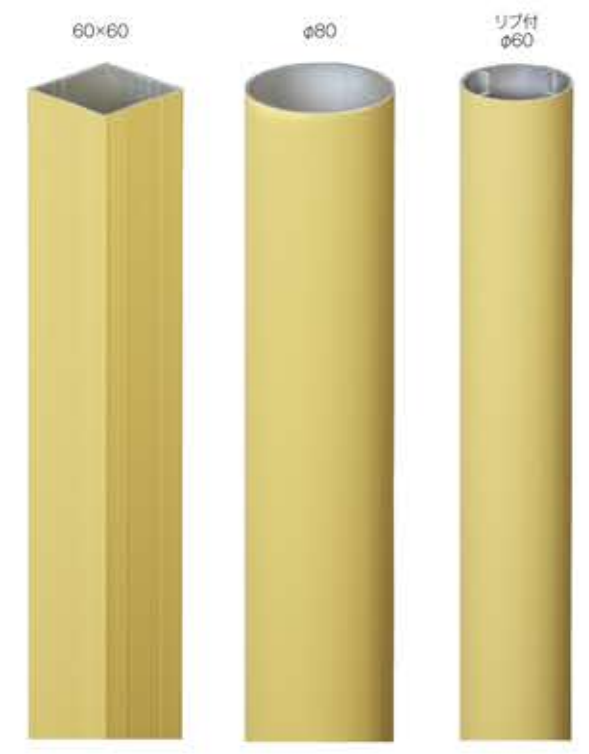

イエロー・角

| 品番 | 規格(㎡/m) | タイプ | 価格/本★ | 梱包 |
|---------|--------------|-----|---------|----|
| AA-665Y | 60×60×L5000* | | ¥25,000 | 4 |
| AA-662Y | 60×60×L2500 | | ¥12,500 | 8 |

イエロー・丸

| 品番 | 規格(㎡/m) | タイプ | 価格/本★ | 梱包 |
|---------|------------|-----|---------|----|
| AA-805Y | φ80×L5000* | | ¥26,000 | 3 |
| AA-802Y | φ80×L2500 | | ¥13,000 | 6 |
| AR-605Y | φ60×L5000* | リブ付 | ¥24,000 | 4 |
| AR-602Y | φ60×L2500 | リブ付 | ¥12,000 | 6 |

※L3000mm以上の長尺物については通常より納期がかかったり地域によっては配送できない場合があります。
※全長4001mm以上の商品は、通常の路線便での出荷はできません。一度お問い合わせ下さい。

■古墨



古墨・角

| 品番 | 規格(㎡/m) | タイプ | 価格/本★ | 梱包 |
|----------|--------------|-----|---------|----|
| AAD-775 | 75×75×L5000* | | ¥36,000 | 3 |
| AAD-773 | 75×75×L3000 | | ¥23,800 | 4 |
| AAD-772 | 75×75×L2500 | | ¥18,000 | 6 |
| ARD-665 | 60×60×L5000* | リブ付 | ¥33,000 | 4 |
| ARD-663 | 60×60×L3000 | リブ付 | ¥19,800 | 6 |
| ARD-662 | 60×60×L2500 | リブ付 | ¥16,500 | 8 |
| ARD-662S | 60×60×L2100 | リブ付 | ¥13,900 | 8 |
| AAD-665 | 60×60×L5000* | | ¥27,600 | 4 |
| AAD-663 | 60×60×L3000 | | ¥16,600 | 6 |
| AAD-662 | 60×60×L2500 | | ¥13,800 | 8 |
| AAD-662S | 60×60×L2100 | | ¥11,600 | 8 |

古墨・丸

| 品番 | 規格(㎡/m) | タイプ | 価格/本★ | 梱包 |
|----------|------------|-----|---------|----|
| AAD-805 | φ80×L5000* | | ¥30,400 | 3 |
| AAD-803 | φ80×L3000 | | ¥18,300 | 4 |
| AAD-802 | φ80×L2500 | | ¥15,200 | 6 |
| AAD-802S | φ80×L2100 | | ¥12,800 | 8 |
| ARD-605 | φ60×L5000* | リブ付 | ¥27,600 | 4 |
| ARD-603 | φ60×L3000 | リブ付 | ¥16,600 | 5 |
| ARD-602 | φ60×L2500 | リブ付 | ¥13,800 | 6 |
| ARD-602S | φ60×L2100 | リブ付 | ¥11,600 | 8 |

※L3000mm以上の長尺物については通常より納期がかかったり地域によっては配送できない場合があります。
※全長4001mm以上の商品は、通常の路線便での出荷はできません。一度お問い合わせ下さい。

アルミチャンネル

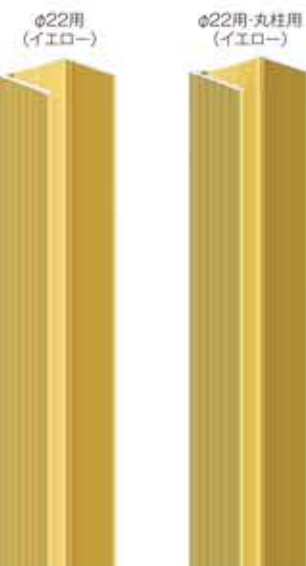
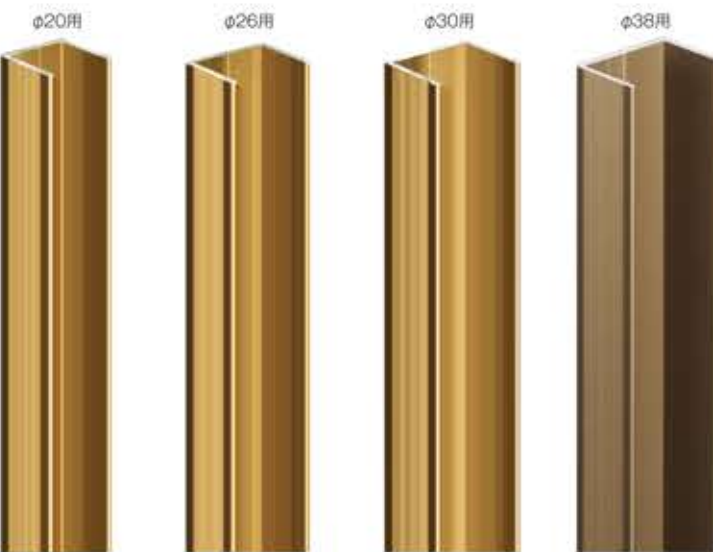
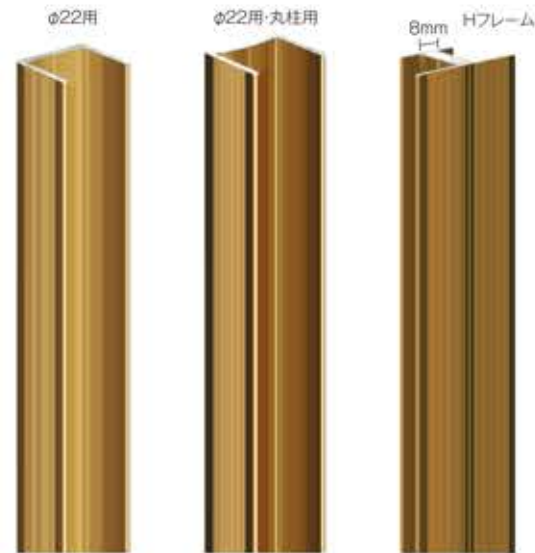

アルミチャンネル(φ22用・ブロンズ)

| 品番 | 規格(㎡/m) | タイプ | 価格/本★ | 梱包 |
|--------|---------------|-----------|--------|----|
| AC-223 | 27.8×24×L3700 | 角柱用 | ¥4,000 | 20 |
| AC-221 | 27.8×24×L1800 | 角柱用 | ¥2,000 | 40 |
| AC-723 | 27.8×24×L3700 | φ75~φ80柱用 | ¥4,000 | 20 |
| AC-721 | 27.8×24×L1800 | φ75~φ80柱用 | ¥2,000 | 40 |
| AC-623 | 27.8×24×L3700 | φ60柱用 | ¥4,000 | 20 |
| AC-621 | 27.8×24×L1800 | φ60柱用 | ¥2,000 | 40 |

※L3000mm以上の長尺物については通常より納期がかかったり地域によっては配送できない場合があります。

アルミHフレーム(φ22用・ブロンズ)

| 品番 | 規格(㎡/m) | タイプ | 価格/本★ | 梱包 |
|--------|-------------------|-----|--------|----|
| AC-463 | 27.8×44(25)×L3700 | — | ¥5,600 | 10 |
| AC-461 | 27.8×44(25)×L1800 | — | ¥2,800 | 20 |

※L3000mm以上の長尺物については通常より納期がかかったり地域によっては配送できない場合があります。

アルミチャンネル(φ20用・ブロンズ)

| 品番 | 規格(㎡/m) | タイプ | 価格/本★ | 梱包 |
|--------|-------------|-----------|--------|----|
| AC-203 | 25×24×L3700 | 角柱用 | ¥3,900 | 20 |
| AC-201 | 25×24×L1800 | 角柱用 | ¥1,950 | 40 |
| AC-703 | 25×24×L3700 | φ75~φ80柱用 | ¥3,900 | 20 |
| AC-701 | 25×24×L1800 | φ75~φ80柱用 | ¥1,950 | 40 |

※L3000mm以上の長尺物については通常より納期がかかったり地域によっては配送できない場合があります。

アルミチャンネル(φ26用・ブロンズ)

| 品番 | 規格(㎡/m) | タイプ | 価格/本★ | 梱包 |
|--------|-------------|-----------|--------|----|
| AC-263 | 32×24×L3700 | 角柱用 | ¥4,500 | 16 |
| AC-261 | 32×24×L1800 | 角柱用 | ¥2,250 | 32 |
| AC-963 | 32×24×L3700 | φ80~φ90柱用 | ¥4,500 | 16 |
| AC-961 | 32×24×L1800 | φ80~φ90柱用 | ¥2,250 | 32 |

※L3000mm以上の長尺物については通常より納期がかかったり地域によっては配送できない場合があります。

アルミチャンネル(φ30用・ブロンズ)

| 品番 | 規格(㎡/m) | タイプ | 価格/本★ | 梱包 |
|--------|---------------|-----------|--------|----|
| AC-303 | 34.5×27×L3700 | 角柱用 | ¥5,000 | 16 |
| AC-301 | 34.5×27×L1800 | 角柱用 | ¥2,500 | 32 |
| AC-933 | 34.5×27×L3700 | φ80~φ90柱用 | ¥5,000 | 16 |
| AC-931 | 34.5×27×L1800 | φ80~φ90柱用 | ¥2,500 | 32 |

※L3000mm以上の長尺物については通常より納期がかかったり地域によっては配送できない場合があります。

アルミチャンネル(φ38用・ブロンズ)

| 品番 | 規格(㎡/m) | タイプ | 価格/本★ | 梱包 |
|--------|-------------|-----|--------|----|
| AC-383 | 43×30×L3700 | 角柱用 | ¥5,600 | 16 |
| AC-381 | 43×30×L1800 | 角柱用 | ¥2,800 | 32 |

※L3000mm以上の長尺物については通常より納期がかかったり地域によっては配送できない場合があります。

アルミチャンネル(φ22用・イエロー)

| 品番 | 規格(㎡/m) | タイプ | 価格/本★ | 梱包 |
|---------|---------------|-----------|--------|----|
| AC-223Y | 27.8×24×L3700 | 角柱用 | ¥6,800 | 20 |
| AC-221Y | 27.8×24×L1800 | 角柱用 | ¥3,400 | 40 |
| AC-723Y | 27.8×24×L3700 | φ75~φ80柱用 | ¥6,800 | 20 |
| AC-721Y | 27.8×24×L1800 | φ75~φ80柱用 | ¥3,400 | 40 |

※L3000mm以上の長尺物については通常より納期がかかったり地域によっては配送できない場合があります。

アルミ胴縁

φ22用アルミ胴縁

φ22用(ブロンズ)

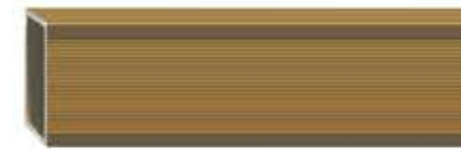

φ22用・大(ブロンズ)



φ22用(イエロー)



φ22用・大(イエロー)



φ22用(ヤクスギ)



φ22用・大(ヤクスギ)



φ22用(古墨)



φ22用・大(古墨)



ブロンズ

| 品番 | 規格(㎡/m) | タイプ | 価格/本★ | 梱包 |
|---------|---------------|--------|--------|----|
| AD-224 | 23.5×35×L4000 | φ22用 | ¥5,600 | 10 |
| AD-223 | 23.5×35×L3700 | φ22用 | ¥5,200 | 12 |
| AD-221 | 23.5×35×L1800 | φ22用 | ¥2,600 | 24 |
| AD-224L | 23.5×50×L4000 | φ22用・大 | ¥8,000 | 8 |
| AD-223L | 23.5×50×L3700 | φ22用・大 | ¥7,500 | 8 |
| AD-221L | 23.5×50×L1800 | φ22用・大 | ¥3,750 | 16 |

※L3000mm以上の長尺物については通常より納期がかかったり地域によっては配送できない場合があります。

イエロー

| 品番 | 規格(㎡/m) | タイプ | 価格/本★ | 梱包 |
|----------|---------------|--------|---------|----|
| AD-224Y | 23.5×35×L4000 | φ22用 | ¥9,500 | 10 |
| AD-224LY | 23.5×50×L4000 | φ22用・大 | ¥11,200 | 8 |

※L3000mm以上の長尺物については通常より納期がかかったり地域によっては配送できない場合があります。

ヤクスギ

| 品番 | 規格(㎡/m) | タイプ | 価格/本★ | 梱包 |
|----------|---------------|--------|---------|----|
| ADY-224 | 23.5×35×L4000 | φ22用 | ¥13,000 | 10 |
| ADY-224L | 23.5×50×L4000 | φ22用・大 | ¥15,800 | 8 |

※L3000mm以上の長尺物については通常より納期がかかったり地域によっては配送できない場合があります。

古墨

| 品番 | 規格(㎡/m) | タイプ | 価格/本★ | 梱包 |
|----------|---------------|--------|---------|----|
| ADD-224 | 23.5×35×L4000 | φ22用 | ¥13,000 | 10 |
| ADD-224L | 23.5×50×L4000 | φ22用・大 | ¥15,800 | 8 |

※L3000mm以上の長尺物については通常より納期がかかったり地域によっては配送できない場合があります。

アルミ胴縁(ブロンズ)

| 品番 | 規格(㎡/m) | タイプ | 価格/本★ | 梱包 | |
|--------|---------------|---------------|--------|--------|----|
| AD-304 | 30×35×L4000 | φ30用 | ¥7,400 | 8 | |
| AD-303 | 30×35×L3700 | φ30用 | ¥6,800 | 10 | |
| AD-301 | 30×35×L1800 | φ30用 | ¥3,400 | 20 | |
| AD-264 | 27.5×35×L4000 | φ26用 | ¥6,500 | 10 | |
| AD-263 | 27.5×35×L3700 | φ26用 | ¥6,100 | 10 | |
| AD-261 | 27.5×35×L1800 | φ26用 | ¥3,050 | 20 | |
| 在庫限り | AD-203 | 20.8×35×L3700 | φ20用 | ¥5,000 | 12 |
| 在庫限り | AD-201 | 20.8×35×L1800 | φ20用 | ¥2,500 | 24 |
| AD-245 | 20×40×L5000* | | ¥6,600 | 10 | |
| AD-242 | 20×40×L2500 | | ¥3,300 | 20 | |
| AD-235 | 20×30×L5000* | | ¥5,400 | 12 | |
| AD-232 | 20×30×L2500 | | ¥2,700 | 24 | |

※L3000mm以上の長尺物については通常より納期がかかったり 地域によっては配送できない場合があります。
※全長4001mm以上の商品は、通常の路線便での出荷はできません。一度お問い合わせ下さい。

■その他アルミ胴縁(ブロンズ)



■アングル



アルミアングル(ブロンズ)

| 品番 | 規格(㎡/m) | 価格/本★ | 梱包 |
|--------|-------------|--------|----|
| AC-254 | 25×50×L4000 | ¥6,700 | 10 |

※L3000mm以上の長尺物については通常より納期がかかったり地域によっては配送できない場合があります。

■アルミ補修塗料(ブロンズ)

使用法 アルミ部材の補修スプレーとペンです。カラーはブロンズ。



■押え竹用アルミ補強材(φ50半割用)

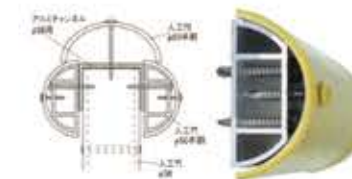

| 品番 | 規格(㎡/m) | 価格/本★ | 梱包 |
|----------|-------------|--------|----|
| APH-0050 | 44×17×L3700 | ¥5,500 | 20 |

※L3000mm以上の長尺物については通常より納期がかかったり地域によっては配送できない場合があります。

| 品番 | 規格 | タイプ | 価格/本★ | 梱包 |
|--------|-------|------|--------|----|
| AR-113 | 13ml | ペン | ¥1,500 | 12 |
| AR-103 | 300ml | スプレー | ¥4,600 | 12 |

■30×60胴縁

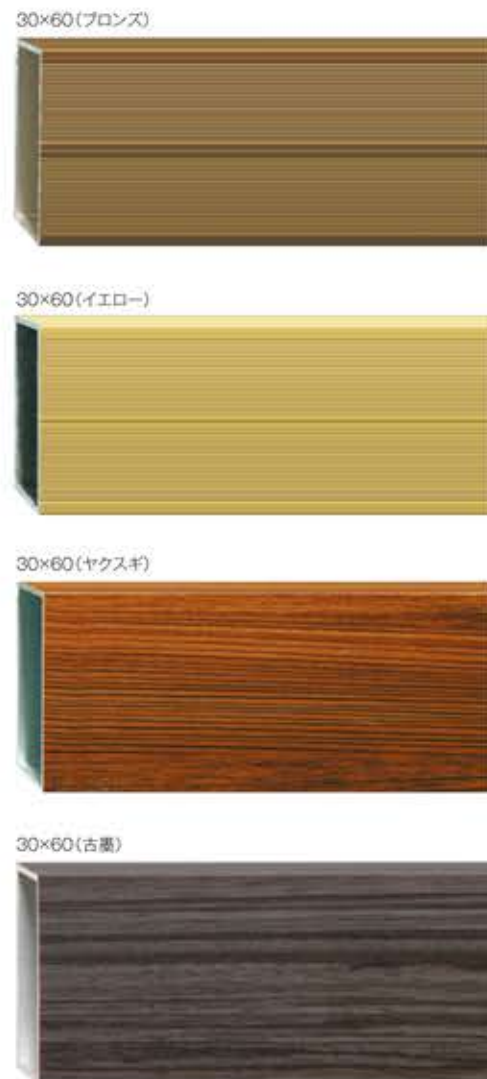

ブロンズ

| 品番 | 規格(㎡/m) | 価格/本★ | 梱包 |
|--------|--------------|---------|----|
| AD-365 | 30×60×L5000* | ¥12,000 | 6 |
| AD-363 | 30×60×L3700 | ¥8,900 | 8 |
| AD-362 | 30×60×L2500 | ¥6,000 | 12 |

※L3000mm以上の長尺物については通常より納期がかかったり地域によっては配送できない場合があります。

※全長4001mm以上の商品は、通常の路線便での出荷はできません。一度お問い合わせ下さい。

イエロー

| 品番 | 規格(㎡/m) | 価格/本★ | 梱包 |
|---------|-------------|---------|----|
| AD-363Y | 30×60×L3700 | ¥13,500 | 8 |

※L3000mm以上の長尺物については通常より納期がかかったり地域によっては配送できない場合があります。

ヤクスギ

| 品番 | 規格(㎡/m) | 価格/本★ | 梱包 |
|---------|-------------|---------|----|
| ADY-363 | 30×60×L3700 | ¥17,000 | 8 |

※L3000mm以上の長尺物については通常より納期がかかったり地域によっては配送できない場合があります。

古墨

| 品番 | 規格(㎡/m) | 価格/本★ | 梱包 |
|---------|-------------|---------|----|
| ADD-363 | 30×60×L3700 | ¥17,000 | 8 |

※L3000mm以上の長尺物については通常より納期がかかったり地域によっては配送できない場合があります。

■受け胴縁



アルミ受け胴縁(ブロンズ)

| 品番 | 規格(㎡/m) | タイプ | 価格/本★ | 梱包 |
|--------|---------------|------|--------|----|
| AD-023 | 27.8×44×L3700 | φ22用 | ¥7,200 | 8 |
| AD-021 | 27.8×44×L1800 | φ22用 | ¥3,600 | 16 |

※L3000mm以上の長尺物については通常より納期がかかったり地域によっては配送できない場合があります。



アルミ中間受け胴縁(ブロンズ)

| 品番 | 規格(㎡/m) | タイプ | 価格/本★ | 梱包 |
|--------|---------------|------|--------|----|
| AD-123 | 27.8×44×L3700 | φ22用 | ¥7,200 | 8 |
| AD-121 | 27.8×44×L1800 | φ22用 | ¥3,600 | 16 |

※L3000mm以上の長尺物については通常より納期がかかったり地域によっては配送できない場合があります。

■アルミ胴縁用キャップ



ブロンズ

| 品番 | 規格(㎡/m) | タイプ | 価格/個★ | 梱包 |
|----------|----------|--------|-------|----|
| ADC-022 | 23.5×35用 | φ22用 | ¥230 | 50 |
| ADC-022L | 23.5×50用 | φ22用・大 | ¥240 | 50 |
| ADC-026 | 27.5×35用 | φ26用 | ¥240 | 50 |
| ADC-030 | 30×35用 | φ30用 | ¥250 | 50 |
| ADC-036 | 30×60用 | | ¥280 | 50 |

イエロー

| 品番 | 規格(㎡/m) | タイプ | 価格/個★ | 梱包 |
|-----------|----------|--------|-------|----|
| ADC-022Y | 23.5×35用 | φ22用 | ¥230 | 50 |
| ADC-022LY | 23.5×50用 | φ22用・大 | ¥240 | 50 |
| ADC-036Y | 30×60用 | | ¥280 | 50 |

ヤクスギ

| 品番 | 規格(㎡/m) | タイプ | 価格/個★ | 梱包 |
|-----------|----------|--------|-------|----|
| ADCY-022 | 23.5×35用 | φ22用 | ¥300 | 50 |
| ADCY-022L | 23.5×50用 | φ22用・大 | ¥310 | 50 |
| ADCY-036 | 30×60用 | | ¥370 | 50 |

古墨

| 品番 | 規格(㎡/m) | タイプ | 価格/個★ | 梱包 |
|-----------|----------|--------|-------|----|
| ADCD-022 | 23.5×35用 | φ22用 | ¥300 | 50 |
| ADCD-022L | 23.5×50用 | φ22用・大 | ¥310 | 50 |
| ADCD-036 | 30×60用 | | ¥370 | 50 |

アルミ専用キャップ

■アルミ柱用キャップ



ブロンズ・角

| 品番 | 規格(㎡/m) | 価格/個★ | 梱包 |
|---------|---------|-------|----|
| AAC-077 | 75×75用 | ¥500 | 50 |
| AAC-066 | 60×60用 | ¥300 | 50 |
| AAC-055 | 50×50用 | ¥280 | 50 |
| AAC-046 | 40×60用 | ¥280 | 50 |
| AAC-044 | 40×40用 | ¥280 | 50 |

ブロンズ・丸

| 品番 | 規格(㎡/m) | 価格/個★ | 梱包 |
|---------|---------|-------|----|
| AAC-080 | φ80用 | ¥500 | 50 |
| AAC-075 | φ75用 | ¥500 | 50 |
| AAC-060 | φ60用 | ¥300 | 50 |

イエロー

| 品番 | 規格(㎡/m) | 価格/個★ | 梱包 |
|----------|---------|-------|----|
| AAC-066Y | 60×60用 | ¥300 | 50 |
| AAC-080Y | φ80用 | ¥500 | 50 |
| AAC-060Y | φ60用 | ¥300 | 50 |

ヤクスギ

| 品番 | 規格(㎡/m) | 価格/個★ | 梱包 |
|----------|---------|-------|----|
| AACY-077 | 75×75用 | ¥600 | 50 |
| AACY-066 | 60×60用 | ¥400 | 50 |
| AACY-080 | φ80用 | ¥600 | 50 |
| AACY-060 | φ60用 | ¥400 | 50 |

古墨

| 品番 | 規格(㎡/m) | 価格/個★ | 梱包 |
|----------|---------|-------|----|
| AACD-077 | 75×75用 | ¥600 | 50 |
| AACD-066 | 60×60用 | ¥400 | 50 |
| AACD-080 | φ80用 | ¥600 | 50 |
| AACD-060 | φ60用 | ¥400 | 50 |

サイズ・カラーに多少の誤差がありますので、あらかじめご了承ください。
表示価格に消費税は含まれておりません。
表示されている価格は商品みの価格です。施工費は含まれておりません。
キャップの形状は予告なしに変更する場合があります。



| 品番 | 規格 (mm) | タイプ | カラー | 価格/セット★ | 梱包 |
|----------|----------------|-----|------|---------|----|
| ACB-026 | 受胴縁用×L44 | 角柱用 | ブロンズ | ¥700 | 50 |
| ACB-926 | 受胴縁用×L44 | 丸柱用 | ブロンズ | ¥700 | 50 |
| ACB-022 | 胴縁23.5×35用×L35 | 角柱用 | ブロンズ | ¥650 | 50 |
| ACB-722 | 胴縁23.5×35用×L35 | 丸柱用 | ブロンズ | ¥650 | 50 |
| ACB-022Y | 胴縁23.5×35用×L35 | 角柱用 | イエロー | ¥650 | 50 |
| ACB-722Y | 胴縁23.5×35用×L35 | 丸柱用 | イエロー | ¥650 | 50 |

C型ブラケット

使用法 アルミ支柱に胴縁等を取り付ける場合に使用します。



※セット内容: 本体×2、取付用ビス×4本

補助金具

アルミソケット

使用法 アルミ支柱にアルミ胴縁等を取り付ける時に使用します。

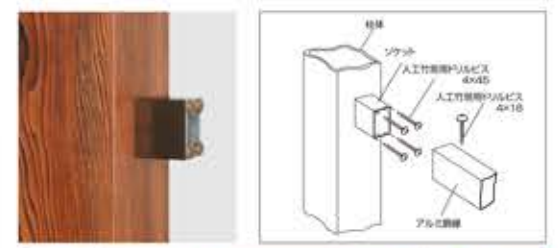
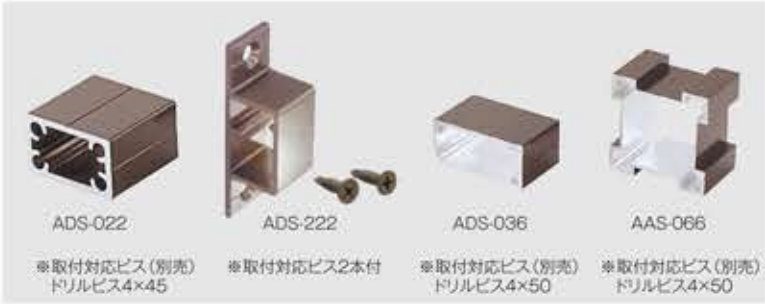

| 品番 | 規格 (mm) | タイプ | 価格★ | 梱包 |
|---------|--------------------|-------|-----------|------|
| ADS-022 | アルミ胴縁23.5×35用 | L30 | ¥360/個 | |
| ADS-222 | アルミ胴縁23.5×35用タイプII | — | ¥725/セット | 在庫限り |
| ADS-036 | アルミ胴縁30×60・40×60用 | L35 | ¥450/個 | |
| AAS-066 | アルミ支柱60角・75角用 | L35 | ¥500/個 | |
| AAS-366 | アルミ支柱60角・75角用 | L3700 | ¥16,000/本 | |

※L3000mm以上の長尺物については通常より納期がかかったり地域によっては配送できない場合があります。

アルミ胴縁用ジョイント

使用法 アルミ胴縁を連続して施工する場合の接続部材としてご使用ください。



| 品番 | 規格 (mm) | タイプ | 価格/本★ | 梱包 |
|----------|---------------|-------|---------|----|
| ADJ-020 | アルミ胴縁20.8×35用 | L150 | ¥550 | 50 |
| ADJ-024 | アルミ胴縁20×40用 | L150 | ¥550 | 50 |
| ADJ-022 | アルミ胴縁23.5×35用 | L150 | ¥400 | 50 |
| ADJ-322 | アルミ胴縁23.5×35用 | L3700 | ¥6,900 | 12 |
| ADJ-022L | アルミ胴縁23.5×50用 | L150 | ¥650 | 50 |
| ADJ-026 | アルミ胴縁27.5×35用 | L150 | ¥700 | 50 |
| ADJ-036 | アルミ胴縁30×60用 | L150 | ¥750 | 50 |
| ADJ-336 | アルミ胴縁30×60用 | L3700 | ¥10,250 | 10 |

※L3000mm以上の長尺物については通常より納期がかかったり地域によっては配送できない場合があります。

アルミL型金具

使用法 アルミ支柱等に胴縁を取り付ける場合等にご利用ください。



| 品番 | 規格 (mm) | タイプ | 価格/個★ | 梱包 |
|--------|----------|-----|-------|----|
| AL-020 | 50×50×20 | 小 | ¥300 | 50 |
| AL-040 | 50×50×40 | 中 | ¥400 | 50 |
| AL-060 | 50×50×60 | 大 | ¥450 | 50 |

壁面固定金具 (スチール製)



※セット内容: 本体1個、ビスコンスチール (5×32) 4本、ナベビス (4×19) 5本



使用法

人工竹垣の支柱をブロック塀や壁面に固定する場合に使用します。

| 品番 | タイプ | 価格/セット★ | 梱包 |
|---------|-------------|---------|------|
| AAK-090 | φ90丸柱用 | ¥3,000 | 在庫限り |
| AAK-080 | φ80丸柱用 | ¥2,950 | |
| AAK-075 | φ75丸柱・75角柱用 | ¥2,900 | |
| AAK-060 | φ60丸柱・60角柱用 | ¥2,800 | |

■リブ付柱用ベースプレート(ステンレス)



| 品番 | タイプ | 価格★ |
|--------|-----------------------------------|---------|
| AZ-001 | リブ付柱用 ノーマル | ¥11,500 |
| AZ-510 | リブ付柱用 10cmブロック用・ステンレス六角ボルト2本付 | ¥13,500 |
| AZ-512 | リブ付柱用 12cmブロック用・ステンレス六角ボルト2本付 | ¥14,000 |
| AZ-515 | リブ付柱用 15cmブロック用・ステンレス六角ボルト2本付 | ¥15,500 |
| AZ-610 | リブ付柱用 10cmブロックコーナー用・ステンレス六角ボルト2本付 | ¥26,500 |
| AZ-612 | リブ付柱用 12cmブロックコーナー用・ステンレス六角ボルト2本付 | ¥28,000 |
| AZ-615 | リブ付柱用 15cmブロックコーナー用・ステンレス六角ボルト2本付 | ¥29,500 |

※風当たりの強い場所では、必ず支柱と併用してください。
※ノーマルタイプにはアンカーボルトはついておりません。

■ステンレス六角ボルト(ナット・ワッシャー付)

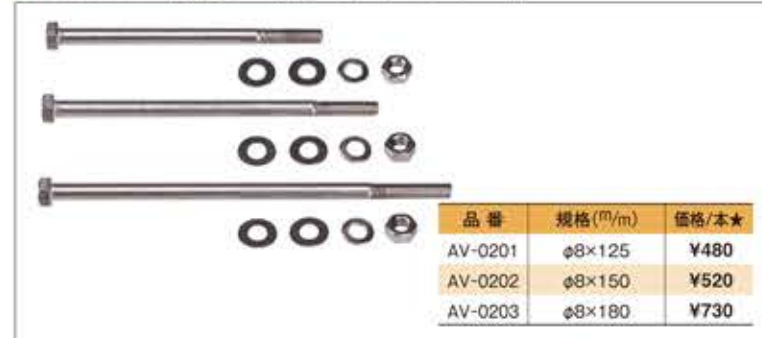

| 品番 | 規格(M/m) | 価格/本★ |
|---------|---------|-------|
| AV-0201 | φ8×125 | ¥480 |
| AV-0202 | φ8×150 | ¥520 |
| AV-0203 | φ8×180 | ¥730 |

■ステンレスアンカーボルト(ナット・ワッシャー付)



| 品番 | 規格(M/m) | 価格/本★ |
|---------|---------|-------|
| AV-0101 | φ6×60 | ¥300 |
| AV-0102 | φ8×70 | ¥400 |
| AV-0103 | φ10×60 | ¥500 |

■インナーパイプ

インナーパイプをリブ付アルミ支柱の中に入れることにより、柱強度を向上させます。ブロック塀の上に施行する時も便利です。



※インナーパイプをリブ付以外に使用するには、リブ付以外のアルミ支柱にインナーパイプを使用する場合は、インナーパイプ固定金具が必要です。

インナーパイプ(アルミ)

| 品番 | 規格(M/m) | 価格/本★ | 梱包 |
|--------|------------------|--------|----|
| AS-402 | φ40×L2400(厚さ3mm) | ¥5,600 | 6 |

■インナーパイプ固定金具



| 品番 | 規格(M/m) | タイプ | 価格/個★ |
|---------|---------|--------|--------|
| ASK-066 | L250 | 60×60用 | ¥1,400 |
| ASK-077 | L250 | 75×75用 | ¥1,400 |
| ASK-080 | L250 | φ80用 | ¥1,400 |

※取付ビス付(4×35...4本)

※インナーパイプは別売となります。
※上記リブ付柱用ベースプレートとの組合せも可能です。

■ドリルビス



人工竹垣用ドリルビス(SUS410使用)

| 品番 | 規格(M/m) | カラー | タイプ | 梱包内容 | 価格/箱★ | 単品コード | 価格/本★ |
|----------|---------|------|-----|----------|---------|---------|-------|
| ABC-416B | 4×16 | ブロンズ | ナベ | 100本×10袋 | ¥16,700 | AB-416B | ¥20 |
| ABC-425B | 4×25 | ブラウン | ナベ | 100本×5袋 | ¥10,600 | AB-425B | ¥25 |
| ABC-435B | 4×35 | ブラウン | ナベ | 50本×5袋 | ¥5,700 | AB-435B | ¥30 |
| ABC-445B | 4×45 | ブラウン | ナベ | 50本×5袋 | ¥7,300 | AB-445B | ¥35 |
| ABC-450B | 4×50 | ブラウン | ナベ | 50本×5袋 | ¥7,800 | AB-450B | ¥40 |
| ABC-416 | 4×16 | イエロー | ナベ | 100本×10袋 | ¥16,700 | AB-416 | ¥20 |
| ABC-425 | 4×25 | イエロー | ナベ | 100本×5袋 | ¥10,600 | AB-425 | ¥25 |
| ABC-435 | 4×35 | イエロー | ナベ | 50本×5袋 | ¥5,700 | AB-435 | ¥30 |
| ABC-445 | 4×45 | イエロー | ナベ | 50本×5袋 | ¥7,300 | AB-445 | ¥35 |
| ABC-450 | 4×50 | イエロー | ナベ | 50本×5袋 | ¥7,800 | AB-450 | ¥40 |
| ABC-435G | 4×35 | グリーン | ナベ | 50本×5袋 | ¥7,500 | AB-435G | ¥36 |

■スーパードリルビス

●成分内のニッケル量が多く、耐食性に優れ、サビにくいビスです。

人工竹垣用スーパードリルビス(SUS305使用)

| 品番 | 規格(M/m) | カラー | タイプ | 梱包内容 | 価格/箱★ | 単品コード | 価格/本★ |
|-----------|---------|------|-----|----------|---------|----------|-------|
| ABC-2416B | 4×16 | ブロンズ | サラ | 100本×10袋 | ¥21,800 | AB-2416B | ¥26 |
| ABC-1416B | 4×16 | ブロンズ | ナベ | 100本×10袋 | ¥21,800 | AB-1416B | ¥26 |
| ABC-1416 | 4×16 | イエロー | ナベ | 100本×10袋 | ¥21,800 | AB-1416 | ¥26 |
| ABC-1435 | 4×35 | イエロー | ナベ | 50本×5袋 | ¥7,500 | AB-1435 | ¥39 |
| ABC-1460 | 4×60 | イエロー | ナベ | 50本×5袋 | ¥10,600 | AB-1460 | ¥50 |

■ターンナット



ターンナット

| 品番 | 規格 | 価格/個★ |
|----------|--------------------|-------|
| AV-0501B | ネジ5mm径用(下穴φ9.2mm) | ¥150 |
| AV-0500B | ネジ6mm径用(下穴φ10.2mm) | ¥160 |



ターンナット用サラ小ネジ

| 品番 | 規格(M/m) | 価格/本★ |
|----------|-----------|-------|
| AV-0502B | 5×20 D=8 | ¥30 |
| AV-0504B | 6×20 D=12 | ¥40 |

■偏芯プラグ(ステンレス)

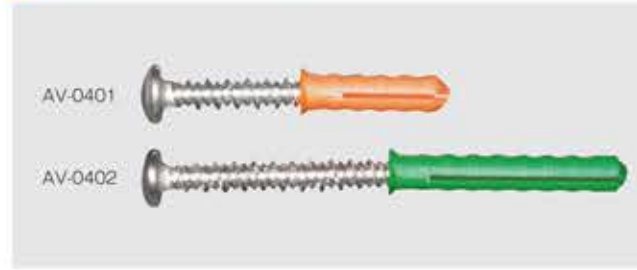

| 品番 | 規格(M/m) | 価格/本★ | 梱包 |
|---------|---------------------|-------|----|
| AV-0401 | 5×30(頭径9.5)・プラグ6×25 | ¥70 | 90 |
| AV-0402 | 5×45(頭径9.5)・プラグ6×40 | ¥90 | 70 |

