



ネオカットウッド

FENCE SERIES

現場に応じて対応できるネオカットウッドボードフェンスシリーズ。

庭で過ごす大切な時間。視線を優しく遮り、ライフスタイルに合わせたプライベート空間を作り出します。

F1 [フローウッド]:4色

流れるように美しい木目模様。

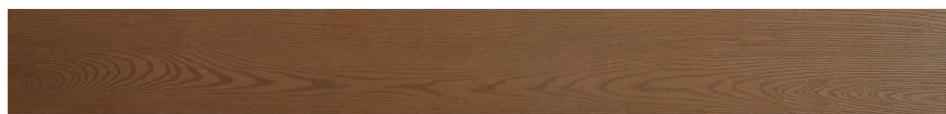

マロン

S1 [シャビーウッド]:3色

表面の上質な木調柄は、長い時間を経過した様な味わい深さを持ち、品や優雅さを醸し出します。



ウォールナット

D2 [軽量樹脂板]:5色

天然木のようにリアルな凹凸の木目模様。その木目が創り出す陰影が、雰囲気のある空間を演出します。



ダーク

M2 [人工木板]:2色

表面を触っても感じられるやさしい木質感にこだわったサンディング仕上げ。



ブラウン

Z1 [ゼン人工木板]:2色

ランダムグループ(不均等溝柄)の次世代人工木板。



ブラウン

サイズ・カラーに多少の誤差がありますので、あらかじめご了承ください。
表示価格に消費税は含まれておりません。
表示されている価格は商品だけの価格です。施工費は含まれておりません。



■素材

◎長持ち+メンテナンス要らず。ネオカットウッドボードの特長。

POINT 1

腐食しない。

F1=PS高密度発泡樹脂(樹脂100%)、
S1=PS高密度発泡樹脂(樹脂100%)、
D2=PS高密度発泡樹脂(樹脂100%)、
M2・Z1=人工木樹脂(木粉50%)で
出来ているので水に強く腐食しません。

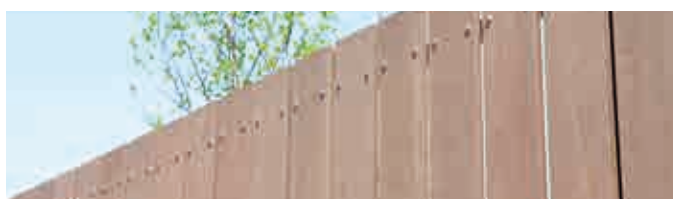

POINT 2

しっかりした15mmの板厚。

F1、S1、D2、M2、Z1ともに
15mmの厚みを採用。堂々とした重厚感と
安心感をもたらします。



POINT 3

色あせしにくい。

原料に顔料+耐候材が
練り込まれていますので、
褪色しにくくなっています。

褐色試験



設置

約3年後

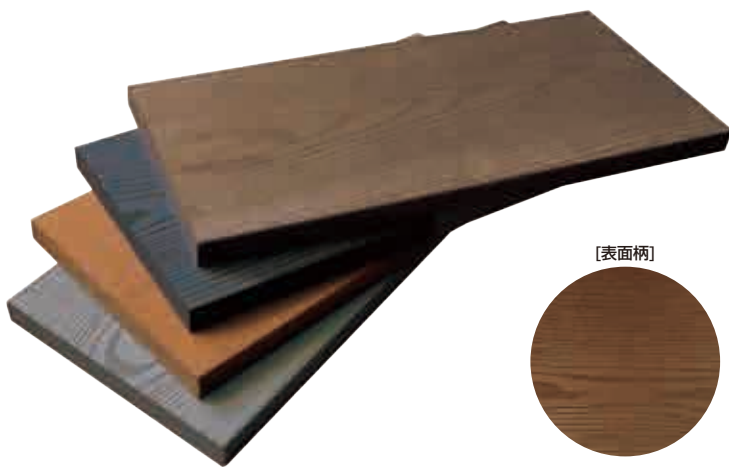

[表面柄]

精細木目

F1 フローウッド

品番	規格(m/m)	重量(kg)	価格/枚
F140L20	W140×T15×L2000~2010	3.0	¥5,600

[カラー]



マロン(M)



ノアール(N)



レンガ(L)



アッシュ(A)



[表面柄]

木調柄筋入り

S1 シャビーウッド

品番	規格(m/m)	重量(kg)	価格/枚
S140L20	W140×T15×L2000~2010	3.0	¥5,600

[カラー]



ウォールナット(W)



グレー(G)



チャコール(C)



D2 軽量樹脂板

品番	規格(m/m)	重量(kg)	価格/枚
D140L20	W140×T15×L2000~2010	3.0	¥5,600

[カラー]



ブラウン(B)



チーク(T)



ダーク(D)



アイボリー(I)



レッドウッド(R)

※アイボリーは経年変化による色の濃淡が出る場合があります。

【ご注意】

D2のブラウン・ダーク色と、M2・Z1のブラウン・ダーク色は、原料素材が異なる為、色が違います。現物サンプル等でご確認ください。

[表面柄]



木目

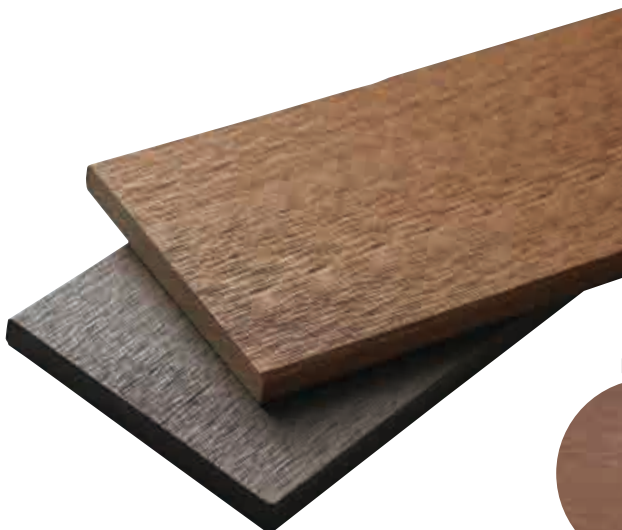

M2 人工木板

品番	規格(m/m)	重量(kg)	価格/枚
M140L20	W140×T15×L2000~2010	5.8	¥6,200

[カラー]



ブラウン(B)



ダーク(D)

[表面柄]



サンディング

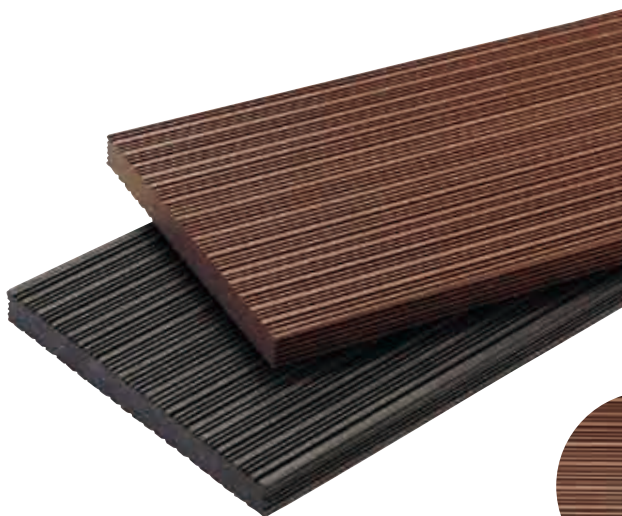

Z1 ゼン人工木板

品番	規格(m/m)	重量(kg)	価格/枚
Z140L20	W140×T15×L2000~2010	5.8	¥6,200

[カラー]



ブラウン(B)



ダーク(D)

[表面柄]



不均等溝(表)



V溝(裏)

青色表記の価格は、通常価格(黒色)と、価格体系が異なります。詳細につきましては、お問い合わせください。

T-Bar Fence(ネオカットウッド Tバーフェンス)

もっと簡単に! きれいに! 安心長持ち!
—樹脂フェンスの施工が変わります—

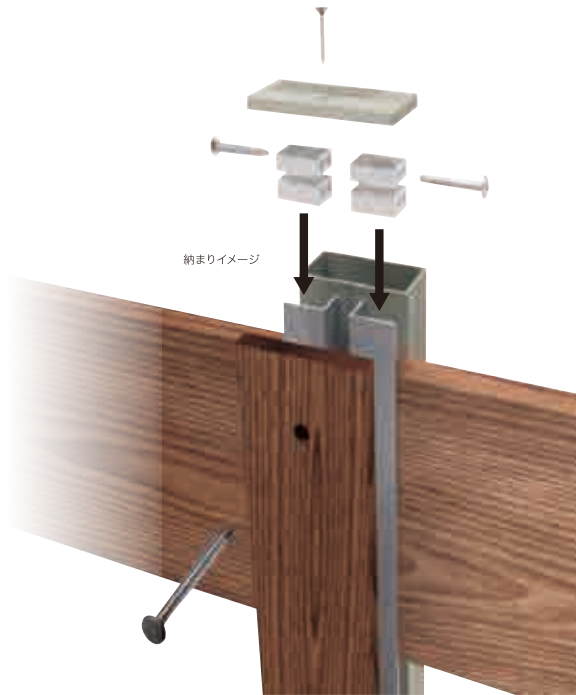

01 簡単・ラクラク施工。

ビスの使用を極力少なくした、「Tバー方式」。
ビス打ちと、穴明け箇所も少なくなる為、従来方式に比べ作業手
間が軽減されます。(当社比)

02 確実にきれいに施工できる。

従来のビス式の場合、パネルジョイント部に「目地」が出る為、きれ
いに切り揃える手間がありました。が、「Tバー方式」はフェンス板と
同じ材の「縦材」で化粧しますので、スッキリした印象に仕上が
ります。

03 安心、長持ち。

樹脂フェンスの特性である「熱伸縮」に対して、パネルジョイント部
に「アルミTバー材※」を使用し、パネルの温度差による長さ変位
を吸収します。
15mm厚のパネル材と組み合わせることにより、確実な吸収動作
を行い安心してお使いいただけます。

[カラー]

F1/
フローウッド



D2/
軽量樹脂板



S1/
シャビーウッド

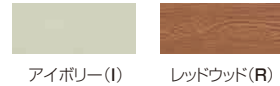
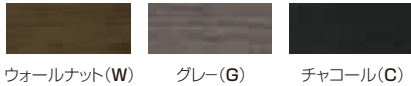

【ご注意】 Tバーフェンス適用商品はF1W140、S1W140、D2W140

Tバーセット

品番	部材内容 付属ビス※	規格(M/m)	タイプ	価格/セット
TBS20		アルミTバー材: 60×18×L2000 W65パネル材: 65×T10×L2000~2010	F1 フローウッド	¥5,300
			S1 シャビーウッド	¥5,300
			D2 軽量樹脂板	¥5,300

※Tバーセット付属ビス数量についてL2000から最高3セット(例:L600×3セット)分の数量で出荷されますので、場合により多少余る場合があります。
※現場カット、現場穴あけで使用していただく商品になります。

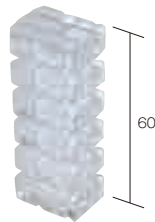

■エンドバー

品番	規格(M/m)	カラー	価格/セット
EB20	22×15×L2000	B-U	¥2,200

※ダークブロンズ(B)、アーバングレー(U)

■Tバー用隙間コマ

品番	規格(M/m)	カラー	価格/セット
TK6	60×22×16	クリア	¥1,000

※10mm×6連続×10組入

■Tバー用キャップ

品番	規格(M/m)	カラー	価格/個
TKY	71×30	B-U	¥160

ダークブロンズ(B)、アーバングレー(U)

サイズ・カラーに多少の誤差がありますので、あらかじめご了承ください。
表示価格に消費税は含まれておりません。
表示されている価格は商品だけの価格です。施工費は含まれておりません。

フェンス用関連部材



【ご注意】 板材を固定する際、ビスを締め付け過ぎてビス頭をパネルに陥没させないでください。樹脂の伸縮の妨げになります。

専用ビス

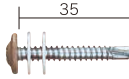
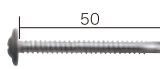
品番	規格 (mm)	カラー	価格/袋
SW35D	5×35 	M・N・L・A W・G・C	¥800
SW50D	5×50 	B・D・I・R	¥900

5×35のビスはワッシャーとナベ頭が一体になっているビスです。
固定時の過度の締め付けを緩和します。
1袋10本入となります。

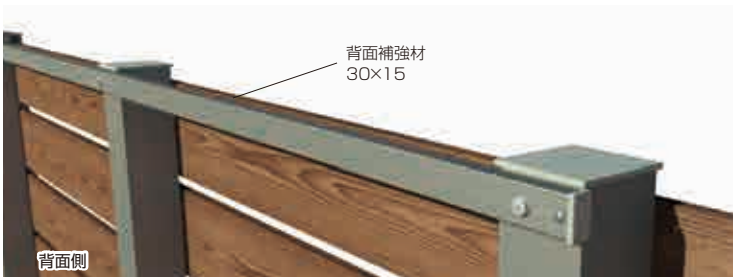

背面補強材

品番	規格 (mm)	カラー	価格/本
ALH31L20	30×T15×2000	B・U	¥2,900

ダークブロンズ (B)、アーバングレー (U)

【カラー】

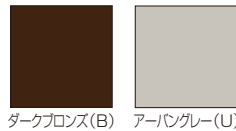

【笠木セット取付イメージ】

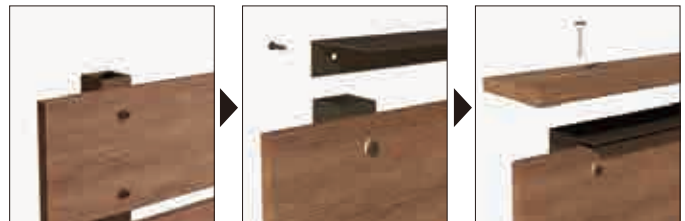

笠木セット

品番	規格 (mm)	タイプ	価格/セット
F140K	笠木: W140×T15×L2000 ベース: 77×32×L2000	F1 フローウッド	¥10,800
D140K		D2 軽量樹脂板	¥10,800
M140K	取付用ビス付	M2 人工木板	¥11,400
Z140K		Z1 ゼン人工木板	¥114,000

※笠木セットにはシャビーウッドの設定がございません。
※ベースのアルミのカラーはダークブロンズのみとなります。

■ 姿図/仕様

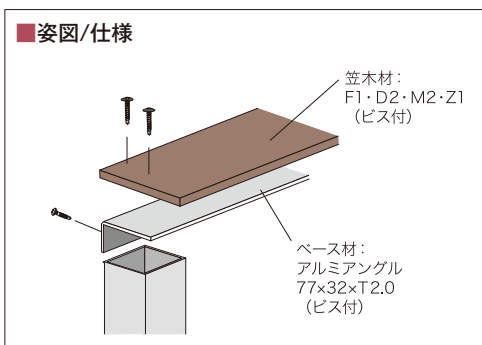

青色表記の価格は、通常価格 (黒色) と、価格体系が異なります。
詳細につきましては、お問い合わせください。

ネオカットウッドデッキ

1. 優れた耐久性と耐候性

天然木粉と樹脂の複合材ですので、水に強く腐りにくく、シロアリ等の被害もありません。また、天然木デッキのような防腐剤塗布等のメンテナンスも必要ありません。また、シックハウス等の原因物質も使用していません。

2. 優れた加工性

加工性は木材と同じく、鋸やカンナ、ノミなど木工用のものが使え、ムク材ですのでどの位置、どの角度からでもビスを打ち込むことができます。根太と束をつなぐ際も、ビスの斜打ちで対応できますので、L金具を使うことなく組立てができます。

3. 色褪せが少ない

原料に顔料を練り込んでいますので、経年変化による色褪せは少なく抑えられています。 ※自社試験による

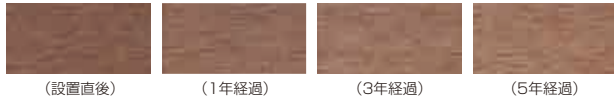

ZEN ゼン

RANDOM GROOVE / 不均等溝柄の次世代デッキ

ST エスティー

リバーシブルで使える
スタンダードデッキ(従来品)

■床板 材質は人工木材です。色、表面柄、サイズ等に種類がありますので、現場に合わせてお選びください。

表面柄 ZEN

木の質感にデザイン性をプラス



不均等溝面

不均等溝面



ブラウン(B)



ダーク(D)

ST

木の質感



サンディング面

滑り止め効果



溝面

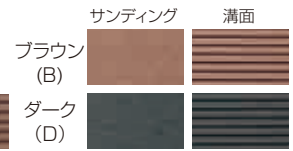

種類	断面 形状	品番/品名	規格 ^(mm)	カラー	表面柄	重量	価格/枚・個
ZEN 床板		ZYU18/ZEN床板L1793	W143×T30×L1793	B・D	不均等溝(片面)	5.2kg	¥5,800
		ZYU27/ZEN床板L2693	W143×T30×L2693			7.8kg	¥8,700
		ZMU18/ZENムク材L1793	W143×T25×L1793		溝面	8.4kg	¥8,800
		ZYUKY/ZEN床板キャップ	W143×T30用		サンディング	—	¥400
ST 床板		SYU18/ST床板L1793	W143×T30×L1793	B・D	サンディング/溝	5.2kg	¥5,800
		SYU27/ST床板L2693	W143×T30×L2693			7.8kg	¥8,700
		SMU18/STムク材L1793	W143×T25×L1793		サンディング	8.4kg	¥8,800
		SYUKYJ/ST床板キャップ	W143×T30用		サンディング	—	¥400

種類	形状	品番/品名	規格 ^(mm)	仕様	価格/セット・本
床板 部品		STOA/ステンレス止め部品セットA(センター用)木ビス 材質:ステンレス	35×21		¥160/セット
		STOB/ステンレス止め部品セットB(スタート用)木ビス 材質:ステンレス	35×24		¥160/セット
		STOAD/ステンレス止め部品セットA(センター)ドリルビス 材質:ステンレス	35×21		¥200/セット
		STOBD/ステンレス止め部品セットB(スタート)ドリルビス 材質:ステンレス	35×24		¥200/セット
		HA/端用 木ビス 材質:ステンレス	ステンコース GB		¥60
	HAD/端用 ドリルビス 材質:ステンレス	皿ステンドリル GB		¥90	

サイズ・カラーに多少の誤差がありますので、あらかじめご了承ください。
表示価格に消費税は含まれておりません。
表示されている価格は商品のみ価格です。施工費は含まれておりません。

■幕板 材質は人工木材です。色、形状等に種類がありますので、現場に合わせてお選びください。

表面柄

ZEN

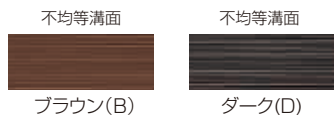

ST

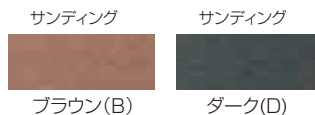

種類	断面 形状	品番/品名	規格(㎡/m)	カラー	表面柄	重量	価格/枚
ZEN 幕板		ZMA20/ZEN 幕板L2000	W140×T15×L2000	B-D	不均等溝	5.8kg	¥6,200
		ZMA27/ZEN 幕板L2700	W140×T15×L2730			7.9kg	¥9,300
ST 幕板		MA20/幕板L2000	W140×T15×L2000		サンディング	5.8kg	¥6,200
		MA27/幕板L2700	W140×T15×L2730			7.9kg	¥9,300

種類	形状	品番/品名	仕様	価格/本
幕板 部品	木ビス ドリルビス <small>材質:ステンレス</small>	MA/幕板用 木ビス	ステンコース GB	¥60
		MAD/幕板用 ドリルビス	皿ステンドリル GB	¥90

種類	断面 形状	品番/品名	規格(㎡/m)	価格/枚・セット	
組立 部品	※構造強化用 材質:アルミ	FB20/フラットバーL2000	W50×T4×L2000	¥3,800	
	材質:鉄		KO65H/コースビス 65 500本入	4.2×65	¥2,800
			KO75H/コースビス 75 400本入	4.2×75	¥2,700
	材質:ステンレス		KOS65H/ステンレス コースビス 65 160本入	4.3×65	¥5,300
			KOS75H/ステンレス コースビス 75 130本入	4.6×75	¥5,800
	ビス材 材質:鉄・ステンレス		L47/L金具 木ビス・コンクリビス 47mm	47×47×16	¥180
			L37/L金具 木ビス・コンクリビス 37mm	37×37×16	¥180
LST42/L金具ステン 木ビス・コンクリビス 42mm			42×42×16	¥400	

■根太一番(根太・大引き・束材) 回収ペットボトルのキャップを主原料としたもので、デッキ材同様にリサイクル品です。発泡処理したムク材で、木に近い硬さでできています。

カラー



黒

品名	根太一番						
断面 形状							
規格寸法(㎡/m)	90×40	80×30	70×70	60×60	60×40	90×90	40×30
長さ(㎡/m)	L2850	L2850	L2850	L2850	L2850	L2850	L2850
重量	7.1kg	4.8kg	9.7kg	7.1kg	4.8kg	16.2kg	2.3kg
品番/定価	904028 ¥8,900	803028 ¥6,300	707028 ¥13,200	606028 ¥8,900	604028 ¥6,200	909028 ¥20,000	403028 ¥3,400

青色表記の価格は、通常価格(黒色)と、価格体系が異なります。詳細につきましては、お問い合わせください。